

NexPTG PROFESSIONAL
 NexPTG ADVANCED
 NexPTG STANDARD

NexPTG ECONOMIC PLUS
 NexPTG ECONOMIC

PL - Instrukcja obsługi	3
EN - User manual	19
DE – Bedienungsanweisung	35
RU - Руководство по эксплуатации	51
CZ - Návodu k obsluze	67



NexPTG – mierniki grubości powłoki lakierniczej

Urządzenia zaprojektowane i wyprodukowane w POLSCE

INSTRUKCJA OBSŁUGI



Obsługiwane systemy: **Android, iOS**

SPIS TREŚCI

1.	BEZPIECZEŃSTWO PRACY I POMIARÓW	5
2.	INFORMACJE OGÓLNE	6
2.1	WYPOSAŻENIE ZESTAWU	6
2.2	CHARAKTERTYSTYKA PRACY	6
2.3	SPECYFIKACJA TECHNICZNA	6
2.4	BUDOWA URZĄDZENIA	13
3.	OBSŁUGA MIERNIKA NexPTG	13
3.1	PIERWSZE URUCHOMIENIE	13
3.2	KALIBRACJA MIERNIKA	14
3.3	WYKONYWANIE POMIARU	14
3.4	OBSŁUGA APLIKACJI NexPTG	16
4.	KONSERWACJA	16
4.1	WYMIANA BATERII.....	16
5.	SERWIS.....	17
6.	GWARANCJA.....	17
7.	OCHRONA ŚRODOWISKA.....	17
7.1	UTYLIZACJA URZĄDZENIA I BATERII.....	18

DOKŁADNIE ZAPOZNAJ SIĘ Z INSTRUKCJĄ OBSŁUGI PRZED ROZPOCZĘCIEM PRACY Z URZĄDZENIEM!



Niestosowanie się do zaleceń zawartych w instrukcji może spowodować zagrożenie zdrowia użytkownika oraz uszkodzenie/zniszczenie urządzenia.

1. BEZPIECZEŃSTWO PRACY I POMIARÓW



UWAGA!

Produkt nie jest zabawką i należy go przechowywać w miejscu niedostępnym dla dzieci. Jakikolwiek inne użycie przyrządu niezgodnie z jego przeznaczeniem prowadzi do uszkodzenia produktu. **Należy bezwzględnie przestrzegać informacji zawartych w instrukcji obsługi i zasad bezpieczeństwa. Producent nie odpowiada za użytkowanie miernika niezgodnie z powyższą instrukcją oraz za szkody powstałe z tego tytułu. Zabrania się wszelkich ingerencji w miernik NexPTG, dokonywania modyfikacji i przeróbek urządzenia oraz jego elementów składowych.**

Nie powinno się potrząsać urządzeniem podczas pomiarów.



ZAGROŻENIA

- Nie należy wystawiać urządzenia na działanie wysokiej wilgotności lub kondensacji pary wodnej, może to spowodować działanie niezgodne ze specyfikacją lub uszkodzenie urządzenia.
- Urządzenie nie jest wodoodporne.
- Nie należy wystawiać urządzenia na działanie substancji żrących (kwasów, estrów, ługów).
- Zabrania się uruchamiania przyrządu na rozgrzanych powierzchniach (>80 °C).
- Zabrania się otwierania i rozkładania urządzenia w innych celach jak tylko wymiana baterii (zdjęcie klapki).
- Nie należy pozostawiać urządzenia w pobliżu gorących przedmiotów (>70°C), może to spowodować uszkodzenie obudowy.
- Nie używaj miernika, gdy zdjęta jest z niego obudowa, wymontowane są elementy wewnętrzne lub jest uszkodzony.
- Urządzenie należy chronić przed dziećmi oraz nie pozostawiać bez nadzoru.



Wymiana baterii



Serwis



Nie wystawiać na działanie niskich temperatur



Zapoznaj się z instrukcją



Nie wystawiać na działanie deszczu



Nie wystawiać na działanie wysokich temperatur



Kalibracja



Nie wystawiać na działanie śniegu



Uwaga



Informacje



Chronić przed dziećmi



Utylizacja/
Ochrona środowiska



2. INFORMACJE OGÓLNE

2.1 WYPOSAŻENIE ZESTAWU

Urządzenie NexPTG

Instrukcja obsługi/deklaracja zgodności (https://www.nexdiag.com/Declaration_of_Conformity)

Baterie alkaliczne LR6(AA) – 2 szt. (zamontowane w urządzeniu)

Zestaw kalibracyjny – dwie płytki:

- ✓ stalowa 1 szt. (niebieska) - 90µm
- ✓ aluminiowa 1 szt. (biała) - 90µm¹

2.2 CHARAKTERYSTYKA PRACY

Urządzenie NexPTG zostało zaprojektowane specjalnie do pomiarów grubości warstw powłoki lakierniczej na elementach karoserii samochodowej. Miernik przeznaczony jest do badania powierzchni stalowych, stalowych ocynkowanych i aluminiowych¹. Posiada funkcję automatycznej identyfikacji badanego podłoża. Urządzenie dokonuje analizy powłoki lakierniczej i przesyła bezprzewodowo dane do dedykowanej aplikacji mobilnej (zainstalowanej na urządzeniu zewnętrznym), gdzie zostają one zinterpretowane.

- ✓ Urządzenie pozwala zbadać i porównać poszczególne elementy karoserii samochodowej pod kątem grubości powłoki lakierniczej.
- ✓ Wykrywa ewentualną ingerencję w powłokę lakierniczą w szeroko pojętej branży motoryzacyjnej (auto detailing / zakłady blacharskie / lakiernicze / mechaniczne).
- ✓ Jest dedykowane dla rzeczoznawców, likwidatorów szkód, pracowników branży ubezpieczeń lub do użytku prywatnego.

2.3 SPECYFIKACJA TECHNICZNA

Charakterystyka ogólna urządzenia NexPTG

Pobór prądu	Tryb czuwania: ~ 0,45µA	Tryb pracy: 31mA
Zasilanie	2x1,5 V LR6 (AA)	
Żywotność baterii	Tryb pracy: do 100 h	
Komunikacja bezprzewodowa	Bluetooth 4.0 LE	
Wskaźnik zużycia baterii	Wyświetlany w % w lewym dolnym rogu menu głównego aplikacji	
Temperatura pracy	Od -20°C do +40°C	
Temperatura przechowywania	Od -20°C do +60°C	
Temperatura badanej powierzchni	<50°C	
Automatyczne wyłączenie urządzenia	Po 5 min (w przypadku braku połączenia bezprzewodowego)	
Wymiary urządzenia	108x50x28mm – model Economic, Standard i Advanced 112x50x28mm – model Economic Plus, Professional	
Masa urządzenia	57 gramów (bez baterii) – model Economic, Standard i Advanced 58 gramów (bez baterii) – model Economic Plus, Professional	
Wielkość raportów	Od 80B do 60kB – tekstowy (pojedynczy pomiar) Od 400kB do 800kB – graficzny i tekstowy	
Wielojęzyczne menu	PL, EN, DE, FR, IT, ES, RU, FA, CZ	

¹ nie dotyczy modelu Economic i Economic Plus

Specyfikacja elektryczna / pomiarowa urządzenia NexPTG

Metoda pomiaru	Indukcja magnetyczna / metoda prądów wirowych (stal, stal ocynkowana / aluminium ¹)
Skala grubości	µm / mils
Próbkowanie	10 / s
Zakres pomiaru	0 - 1000 µm (0 - 39,37 mils) model Economic, Economic Plus, Standard 0 - 2200 µm (0 - 86,61 mils) model Advanced 0 - 2500 µm (0 - 98,43 mils) model Professional
Dokładność pomiaru	2% - dokładność urządzenia 5% - dokładność zestawu kalibracyjnego
Rozdzielczość pomiaru	10 µm (0,4 mils) model Economic, Economic Plus, Standard 1 µm (0,04 mils) model Advanced i Professional
Minimalna średnica obszaru pomiaru	20mm

Minimalne wymagania systemowe i sprzętowe dla aplikacji mobilnej NexPTG

Android: telefon, tablet	System Android 4.3 lub nowszy, Bluetooth z obsługą Bluetooth Low Energy
iOS: telefon, tablet	System iOS 8 lub nowszy, iPhone 5s lub nowszy
Android Wear: Smartwatch	Dowolny smartwatch z tym systemem

¹ nie dotyczy modelu Economic i Economic Plus

NexPTG Economic

Zakres pomiaru	0 - 1000 μm (0 - 39,37 mils)
Rozdzielczość pomiaru	10 μm (0,4 mils)
Próbkowanie	10/s
Rodzaj sondy/ Zakończenie sondy	Tradycyjna/ Płaskie
Obudowa sondy	Płaska
Pomiar na krzywiznach	Nie
Pamięć pomiarów	Do 100*
Czas ciągłej pracy na bateriach alkalicznych	Do 100 h
Temperatura otoczenia pracy miernika	Od -20 do + 40 °C
Jednostka pomiaru	μm lub mils
Rozpoznawanie podłoża	Stal
Badanie podłoża	Stal, stal ocynkowana
Komunikacja z aplikacją	Bluetooth 4.0 LE
Aktualizacja aplikacji	Bezpłatna
Sygnalizacja komunikatów	Tekstowa, graficzna, dźwiękowa
Kolor obudowy	Zielony
Masa bez baterii	57 gramów
Wielkość/wymiary	108x50x28mm
Dostępność na systemy	Android, iOS
Obsługiwane baterie	2xAA
Tryby pomiaru	Ciągły
Badanie względem punktu odniesienia	Nie
Automatyczne wyłączenie urządzenia w okresie bezczynności	Tak
Statystyka pomiarów	Nie
System Analizy Powłoki Lakierniczej	Podstawowy
Wielojęzyczne menu	Tak (PL, EN, DE, FR, IT, ES, RU, FA, CZ)
Wzbogacanie o nowe funkcje	Nie
Sugerowane punkty pomiaru	Nie
Przewodnik zakupowy	Nie
Eksport historii pomiarów	Nie
Tworzenie raportów	Nie
Komunikacja API	Nie
Komunikacja API pod Klienta (odpłatne)	Nie

* po wykonaniu 100 pomiarów, kolejne będą nadpisywane w miejscu najstarszych zapisanych wyników

NexPTG Economic Plus

Zakres pomiaru	0 - 1000 μm (0 - 39,37 mils)
Rozdzielczość pomiaru	10 μm (0,4 mils)
Próbkowanie	10/s
Rodzaj sondy/ Zakończenie sondy	Ruchoma/Kuliste
Obudowa sondy	Profilowana
Pomiar na krzywiznach	Tak
Pamięć pomiarów	Do 100*
Czas ciągłej pracy na bateriach alkalicznych	Do 100 h
Temperatura otoczenia pracy miernika	Od -20 do + 40 °C
Jednostka pomiaru	μm lub mils
Rozpoznawanie podłoża	Stal
Badanie podłoża	Stal, stal ocynkowana
Komunikacja z aplikacją	Bluetooth 4.0 LE
Aktualizacja aplikacji	Bezpłatna
Sygnalizacja komunikatów	Tekstowa, graficzna, dźwiękowa
Kolor obudowy	Zielony
Masa bez baterii	58 gramów
Wielkość/wymiary	112x50x28mm
Dostępność na systemy	Android, iOS
Obsługiwane baterie	2xAA
Tryby pomiaru	Ciągły
Badanie względem punktu odniesienia	Nie
Automatyczne wyłączenie urządzenia w okresie bezczynności	Tak
Statystyka pomiarów	Nie
System Analizy Powłoki Lakierniczej	Podstawowy
Wielojęzyczne menu	Tak (PL, EN, DE, FR, IT, ES, RU, FA, CZ)
Wzbogacanie o nowe funkcje	Nie
Sugerowane punkty pomiaru	Nie
Przewodnik zakupowy	Nie
Eksport historii pomiarów	Nie
Tworzenie raportów	Nie
Komunikacja API	Nie
Komunikacja API pod Klienta (odpłatne)	Nie

* po wykonaniu 100 pomiarów, kolejne będą nadpisywane w miejscu najstarszych zapisanych wyników

NexPTG Standard

Zakres pomiaru	0 - 1000 μm (0 - 39,37 mils)
Rozdzielczość pomiaru	10 μm (0,4 mils)
Próbkowanie	10/s
Rodzaj sondy/ Zakończenie sondy	Tradycyjna/ Płaskie
Obudowa sondy	Płaska
Pomiar na krzywiznach	Nie
Pamięć pomiarów	Do 300*
Czas ciągłej pracy na bateriach alkalicznych	Do 100 h
Temperatura otoczenia pracy miernika	Od -20 do + 40 °C
Jednostka pomiaru	μm lub mils
Rozpoznawanie podłoża	Stal, stal ocynkowana**, aluminium
Badanie podłoża	Stal, stal ocynkowana, aluminium
Komunikacja z aplikacją	Bluetooth 4.0 LE
Aktualizacja aplikacji	Bezpłatna
Sygnalizacja komunikatów	Tekstowa, graficzna, dźwiękowa
Kolor obudowy	Szary
Masa bez baterii	57 gramów
Wielkość/wymiary	108x50x28mm
Dostępność na systemy	Android, iOS
Obsługiwane baterie	2xAA
Tryby pomiaru	Ciągły, pojedynczy
Badanie względem punktu odniesienia	Tak
Automatyczne wyłączenie urządzenia w okresie bezczynności	Tak
Statystyka pomiarów	Tak
System Analizy Powłoki Lakierniczej	Podstawowy
Wielojęzyczne menu	Tak (PL, EN, DE, FR, IT, ES, RU, FA, CZ)
Wzbogacanie o nowe funkcje	Nie
Sugerowane punkty pomiaru	Nie
Przewodnik zakupowy	Nie
Eksport historii pomiarów	Nie
Tworzenie raportów	Nie
Komunikacja API	Nie
Komunikacja API pod Klienta (odpłatne)	Nie

* po wykonaniu 300 pomiarów, kolejne będą nadpisywane w miejscu najstarszych zapisanych wyników

**rozpoznawanie stali ocynkowanej – wersja beta, rozpoznanie w przedziale 0-600 μm

NexPTG Advanced

Zakres pomiaru	0 - 2200 μm (0 - 86,61 mils)
Rozdzielczość pomiaru	1 μm (0,04 mils)
Próbkowanie	10/s
Rodzaj sondy/ Zakończenie sondy	Tradycyjna/ Płaskie
Obudowa sondy	Płaska
Pomiar na krzywiznach	Nie
Pamięć pomiarów	Do 2000*
Czas ciągłej pracy na bateriach alkalicznych	Do 100 h
Temperatura otoczenia pracy miernika	Od -20 do + 40 °C
Jednostka pomiaru	μm lub mils
Rozpoznawanie podłoża	Stal, stal ocynkowana**, aluminium
Badanie podłoża	Stal, stal ocynkowana, aluminium
Komunikacja z aplikacją	Bluetooth 4.0 LE
Aktualizacja aplikacji	Bezpłatna
Sygnalizacja komunikatów	Tekstowa, graficzna, dźwiękowa
Kolor obudowy	Czarny
Masa bez baterii	57 gramów
Wielkość/wymiary	108x50x28mm
Dostępność na systemy	Android, iOS
Obsługiwane baterie	2xAA
Tryby pomiaru	Ciągły, pojedynczy
Badanie względem punktu odniesienia	Tak
Automatyczne wyłączenie urządzenia w okresie bezczynności	Tak
Statystyka pomiarów	Tak
System Analizy Powłoki Lakierniczej	Rozszerzony
Wielojęzyczne menu	Tak (PL, EN, DE, FR, IT, ES, RU, FA, CZ)
Wzbogacanie o nowe funkcje	Tak
Sugerowane punkty pomiaru	Tak
Przewodnik zakupowy	Tak
Eksport historii pomiarów	Tak
Tworzenie raportów	Tak
Komunikacja API	Nie
Komunikacja API pod Klienta (odpłatne)	Nie

*po wykonaniu 2000 pomiarów, kolejne będą nadpisywane w miejscu najstarszych zapisanych wyników

** rozpoznawanie stali ocynkowanej – wersja beta, rozpoznanie w przedziale 0-600 μm

NexPTG Professional

Zakres pomiaru	0 - 2500 μm (0 - 98,43 mils)
Rozdzielczość pomiaru	1 μm (0,04 mils)
Próbkowanie	10/s
Rodzaj sondy/ Zakończenie sondy	Ruchoma/Kuliste
Obudowa sondy	Profilowana
Pomiar na krzywiznach	Tak
Pamięć pomiarów	Do 4000*
Czas ciągłej pracy na bateriach alkalicznych	Do 100 h
Temperatura otoczenia pracy miernika	Od -20 do + 40 °C
Jednostka pomiaru	μm lub mils
Rozpoznawanie podłoża	Stal, stal ocynkowana**, aluminium
Badanie podłoża	Stal, stal ocynkowana, aluminium
Komunikacja z aplikacją	Bluetooth 4.0 LE
Aktualizacja aplikacji	Bezpłatna
Sygnalizacja komunikatów	Tekstowa, graficzna, dźwiękowa
Kolor obudowy	Niebieski
Masa bez baterii	58 gramów
Wielkość/wymiary	112x50x28mm
Dostępność na systemy	Android, iOS
Obsługiwane baterie	2xAA
Tryby pomiaru	Ciągły, pojedynczy
Badanie względem punktu odniesienia	Tak
Automatyczne wyłączenie urządzenia w okresie bezczynności	Tak
Statystyka pomiarów	Tak
System Analizy Powłoki Lakierniczej	Rozszerzony
Wielojęzyczne menu	Tak (PL, EN, DE, FR, IT, ES, RU, FA, CZ)
Wzbogacanie o nowe funkcje	Tak
Sugerowane punkty pomiaru	Tak
Przewodnik zakupowy	Tak
Eksport historii pomiarów	Tak
Tworzenie raportów	Tak
Komunikacja API	Tak
Komunikacja API pod Klienta (odpłatne)	Tak

* po wykonaniu 4000 pomiarów, kolejne będą nadpisywane w miejscu najstarszych zapisanych wyników

** rozpoznawanie stali ocynkowanej – wersja beta, rozpoznanie w przedziale 0-800 μm

2.4 BUDOWA URZĄDZENIA

Miernik składa się z dwóch paneli: czołowego (z diodami informującymi o zasilaniu i połączeniu oraz przyciskiem wielofunkcyjnym – włącz, wyłącz, zapisz pomiar) oraz panelu tylnego z klapką baterii. Zespół elektroniki zakończony sondą z czujnikiem pomiarowym.

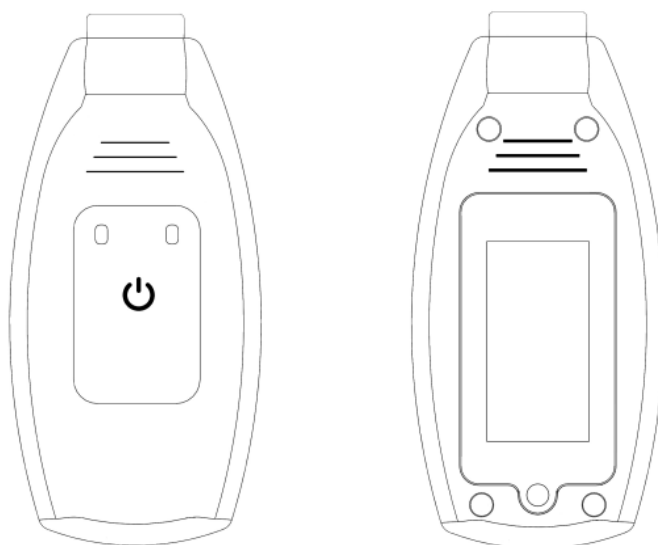



3. OBSŁUGA MIERNIKA NexPTG

Urządzenie włączamy lub wyłączamy poprzez **naciśnięcie przycisku**  **i przytrzymanie go przez 3 sekundy**, aż do momentu zapalenia się czerwonej diody na panelu czołowym. Jednokrotne, krótkie wciśnięcie tego przycisku powoduje zapisanie pomiaru w aplikacji.

Aplikację NexPTG można pobrać z: Google Play, App Store.

3.1 PIERWSZE URUCHOMIENIE



W celu uruchomienia miernika **NexPTG** należy **przez 3 sekundy przytrzymać** przycisk  aż do momentu, gdy na panelu zaświeci się dioda zasilania . Następnie uruchamiamy aplikację **NexPTG** na urządzeniu mobilnym (zewnętrznym). Prawidłowa komunikacja zostanie zasygnalizowana zapaleniem się diody niebieskiej .

UWAGA: Pierwsze uruchomienie miernika wymaga dostępu do Internetu!

W przypadku braku komunikacji należy ponownie uruchomić urządzenie (telefon, tablet, smartphone) oraz uruchomić ponownie aplikację mobilną NexPTG.



3.2 KALIBRACJA MIERNIKA

Miernik jest kalibrowany fabrycznie. Kalibracji dokonuje się po dłuższym nieużytkowaniu miernika. Oba urządzenia powinny poprawnie się ze sobą skomunikować poprzez połączenie bezprzewodowe. Prawidłowa komunikacja sygnalizowana jest przez włączenie niebieskiej diody. Kalibracji dokonujemy po uruchomieniu miernika i aplikacji NexPTG. Dioda koloru czerwonego informuje, że urządzenie jest prawidłowo włączone.

Płytki kalibracyjne z zestawu (stalową – koloru niebieskiego i aluminiową¹ – koloru białego, każda 90µm) należy rozłożyć na twardym, stabilnym i płaskim podłożu kolorem ku górze. Płytki podczas kalibrowania miernika powinny leżeć na powierzchni niemetalicznej, aby nie zakłócić procesu kalibracji oraz powinny być czyste. Nie należy trzymać płytek w dłoniach podczas kalibracji. Miernik należy docisnąć do płytek, aby sonda przylegała stabilnie całą swoją powierzchnią. Urządzenie nie może bezwładnie na nich stać.

W menu głównym aplikacji NexPTG odnajdujemy ikonę kalibracji  i klikając na nią postępujemy według pojawiających się komunikatów. Proces kalibracji składa się z dwóch kroków:

- 1 W celu dokonania kalibracji przyłóż miernik do dołączonej stalowej płytki w kolorze niebieskim.
UWAGA: miernik powinien być przyłożony na środku płytki kalibracyjnej.
- 2 Następnie przyłóż miernik do dołączonej aluminiowej płytki w kolorze białym.¹
UWAGA: miernik powinien być przyłożony na środku płytki kalibracyjnej.

Prawidłowe wykonanie kalibracji powinno zakończyć się komunikatem tekstowym o treści „*Kalibracja zakończona sukcesem*”. Prawidłowo skalibrowany miernik powinien wskazywać na płytkach 90 µm (dokładność zgodnie z tabelą).

Jeżeli tak się nie stało należy uruchomić urządzenie i aplikację ponownie lub skontaktować się z dystrybutorem.

3.3 WYKONYWANIE POMIARU

DLA MIERNIKÓW NEXPTG ECONOMIC, NEXPTG STANDARD ORAZ NEXPTG ADVANCED

Przed rozpoczęciem pomiaru upewnij się, że:

- ✓ Wszystkie radiodbiorniki są wyłączone (radioodtwarzacz, CB radio). Jeżeli na pojeździe znajduje się antena CB – zdemontuj ją z auta na czas dokonywania pomiaru;
- ✓ w pobliżu nie znajdują się urządzenia, które wytwarzają silne promieniowanie elektromagnetyczne ani w bliskiej obecności statycznych ładunków elektrycznych, gdyż mogą być przyczyną błędnych pomiarów;
- ✓ nie dokonuje się pomiaru w warunkach takich jak: obecność kurzu, osadów, pęcherzyków powietrza, duża wilgoć, duża wilgotność powietrza, deszcz, śnieg;
- ✓ badana powierzchnia jest czysta.

Urządzenie przeznaczone do badania powierzchni metalowej magnetycznej (**stal, stal ocynkowana**) i niemagnetycznej (**aluminium**)¹ karoserii samochodowej. Rodzaje badanej powierzchni wykrywane są w sposób automatyczny. Należy zwrócić uwagę na prawidłowe korzystanie z urządzenia tak, aby sonda nie przesuwiała się ani nie odchyłała od powierzchni badanej. Należy przyłożyć ją tak, aby stabilnie przylegała do karoserii pojazdu całą swoją średnicą (20mm), co zostało zademonstrowane na rysunku.

¹ nie dotyczy modelu Economic i Economic Plus

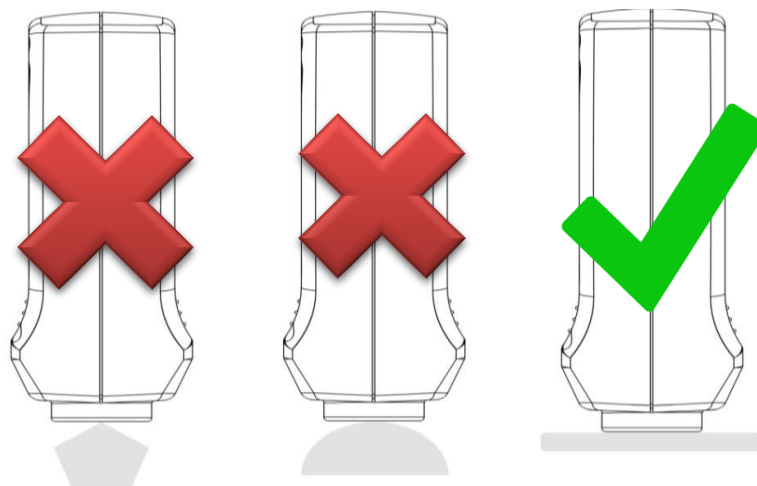

Następnie należy poczekać, aż na ekranie urządzenia zewnętrznego pojawi się zmierzona wartość.

DLA MIERNIKA NEXPTG ECONOMIC PLUS ORAZ NEXPTG PROFESSIONAL

Przed rozpoczęciem pomiaru upewnij się, że:

- ✓ Wszystkie radiodbiorniki są wyłączone (radiodtwarzacz, CB radio). Jeżeli na pojeździe znajduje się antena CB – zdemonstrowano ją z auta na czas dokonywania pomiaru;
- ✓ w pobliżu nie znajdują się urządzenia, które wytwarzają silne promieniowanie elektromagnetyczne ani w bliskiej obecności statycznych ładunków elektrycznych, gdyż mogą być przyczyną błędnych pomiarów;
- ✓ nie dokonuje się pomiaru w warunkach takich jak: znaczna obecność kurzu, osadów, pęcherzyków powietrza, duża wilgoć, duża wilgotność powietrza, deszcz, śnieg;
- ✓ badana powierzchnia nie jest mocno zabrudzona.

Urządzenie przeznaczone do badania powierzchni metalowej magnetycznej (**stal, stal ocynkowana**) i niemagnetycznej (**aluminium**)¹ karoserii samochodowej. Rodzaje badanej powierzchni wykrywane są w sposób automatyczny. Należy zwrócić uwagę na prawidłowe korzystanie z urządzenia (zademonstrowano na rysunku).

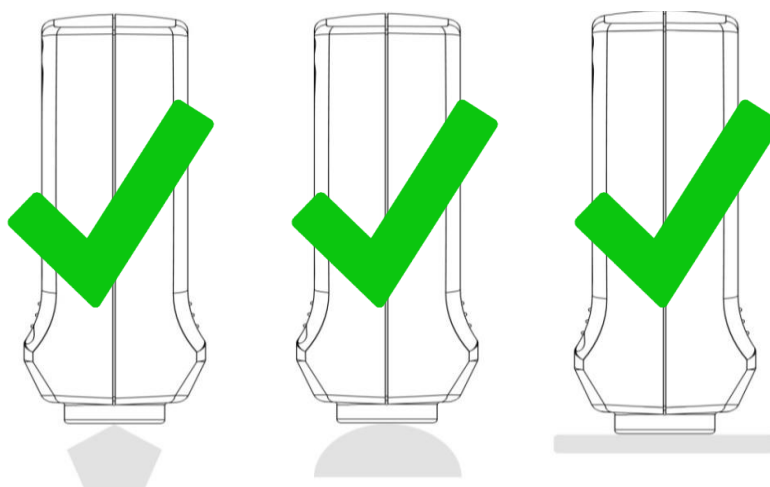

Następnie należy poczekać, aż na ekranie urządzenia zewnętrznego pojawi się zmierzona wartość.

¹ nie dotyczy modelu Economic i Economic Plus

3.4 OBSŁUGA APLIKACJI NexPTG

Aplikacja została zaprojektowana i napisana specjalnie dla miernika NexPTG i jest jego nieodłącznym elementem, który pozwala na prawidłowe funkcjonowanie urządzenia. Pomiar są wyświetlane w głównym widoku aplikacji oraz zakładce POMIAR.

USTAWIENIA → tryb pomiaru → jednostka miary → pozostałe funkcje

Pełna instrukcja obsługi aplikacji NexPTG dostępna jest na stronie producenta pod adresem www.nexdiag.com oraz w menu głównym aplikacji w zakładce POMOC. *Wszelkie prawa autorskie i licencje odnoszące się do aplikacji NexPTG są własnością producenta. Zabrania się jakiegokolwiek innego wykorzystywania aplikacji niż założył to autor.*

4. KONSERWACJA

Zaleca się okresowe czyszczenie urządzenia ściereczką. Należy pamiętać o zachowaniu sondy w czystości. Jej zabrudzenia mogą powodować różnice w pomiarach.

4.1 WYMIANA BATERII

W celu wymiany baterii należy odkręcić śrubkę mocującą klapkę baterii do obudowy, odchylić ją zgodnie z rysunkiem przedstawionym poniżej. Następnie wymienić baterie na nowe i przykręcić klapkę.

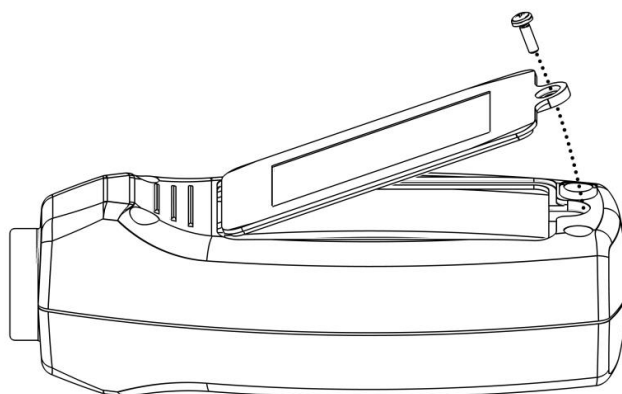

Miernik zasilany jest bateriami alkalicznymi typu 1,5 V LR6 (AA) – 2 szt. Wyświetlany na ekranie urządzenia mobilnego (zewnętrzny) wskaźnik rozładowania baterii sygnalizuje konieczność wymiany baterii na nowe. Stan ich rozładowania wyświetlany jest jako stan procentowy w lewym dolnym rogu menu głównego aplikacji NexPTG.



WAŻNE!

- Należy zwrócić uwagę na biegunowość baterii.
- Wyczerpanie się baterii może spowodować nieprawidłową pracę miernika.
- Należy stosować baterie alkaliczne.

5. SERWIS

Naprawy urządzenia dokonuje tylko wykwalifikowany personel w siedzibie producenta.



Dane kontaktowe:

Nexdiag Sp. z o.o., Ul. Przy Torze 1, 35-205 Rzeszów, NIP 5170378987

Producent w terminie 14 dni ma obowiązek naprawić lub wymienić urządzenie na wolne od wad. Miernik może zostać niezakwalifikowany do procedury serwisowania. Producent może odstąpić od wymiany czy naprawy uszkodzonego urządzenia, jeżeli złamane zostaną warunki zawarte w rozdziałach 1, 2 i 6 niniejszej instrukcji.

UWAGA! Miernik należy używać zgodnie z przeznaczeniem. Producent nie odpowiada za sytuacje powstałe z powodu użytkowania miernika niezgodnie z przeznaczeniem.

6. GWARANCJA

Producent udziela 24 miesięcznej gwarancji na urządzenie. Gwarancja zapewnia, że produkt pozostanie wolny od wad materiałowych i wad wykonania przez okres 24 miesięcy od daty zakupu, z zastrzeżeniem następujących warunków:

1. Gwarancja nie obejmuje uszkodzeń mechanicznych powstałych w wyniku działań lub zdarzeń wykraczających poza normalne użytkowanie miernika NexPTG. (*patrz pkt.2*)
2. Wszelka próba samodzielnej naprawy urządzenia zwalnia Producenta z gwarancji.
3. Wszelkie uszkodzenia mechaniczne (zalanie, zawilgocenia, pęknięcia, stłuczenia, zarysowania itp.) również mogą stanowić podstawę do zwolnienia Producenta z gwarancji.
4. Inna zewnętrzna ingerencja w urządzenie zwalnia Producenta z gwarancji.
5. Okres gwarancji ulega przedłużeniu o czas od daty przyjęcia miernika do serwisu do daty wydania go Użytkownikowi.
6. Czas na naprawę – 14 dni.

UWAGA! Po upływie okresu gwarancyjnego dla urządzenia NexPTG istnieje możliwość skorzystania z serwisu pogwarancyjnego, który zapewnia producent.

7. OCHRONA ŚRODOWISKA

Oznaczenie umieszczone na produkcie lub w odnoszących się do niego tekstach wskazuje, że produktu po upływie okresu użytkowania nie należy usuwać z innymi odpadami pochodzącymi z gospodarstw domowych.



Aby uniknąć szkodliwego wpływu na środowisko naturalne i zdrowie ludzi wskutek niekontrolowanego usuwania odpadów prosimy o oddzielenie produktu od innego typu odpadów oraz odpowiedzialny recykling w celu promowania ponownego użycia zasobów materialnych jako stałej praktyki.

W celu uzyskania informacji na temat miejsca i sposobu bezpiecznego dla środowiska recyklingu tego produktu, użytkownicy w gospodarstwach domowych powinni skontaktować się z punktem sprzedaży detalicznej, w którym dokonali zakupu lub z organem władz lokalnych. Użytkownicy w firmach powinni skontaktować się ze swoim dostawcą i sprawdzić warunki umowy zakupu. Produktu nie należy usuwać razem z innymi odpadami komercyjnymi.

7.1 UTYLIZACJA URZĄDZENIA I BATERII



UWAGA: nie wyrzucać zużytych baterii do niesegregowanych śmieci! Baterie należy oddzielić od urządzenia. Po upływie okresu użytkowania baterie, w które wyposażony był miernik nie mogą zostać usunięte wraz z innymi odpadami pochodzącymi z gospodarstw domowych. Jeśli baterie nie zostaną poprawnie zutylizowane, substancje niebezpieczne mogą powodować zagrożenie dla zdrowia ludzkiego i środowiska naturalnego. Aby chronić zasoby naturalne i promować ponowne wykorzystanie materiałów, należy oddzielić baterie od innego typu odpadów i oddawać je do utylizacji poprzez lokalny, bezpłatny system zwrotu baterii. Baterie należy usuwać zgodnie z zasadami utylizacji niebezpiecznych odpadów elektronicznych.

Wszelkie prawa do przedruku lub kopiowania zastrzeżone. Dozwolone – jedynie za zgodą producenta.

Nexdiag Sp. z o.o. zastrzega możliwość wprowadzenia zmian do zamieszczonych informacji. W momencie oddania do druku zamieszczone informacje były aktualne. W związku z dewizą Nexdiag Sp. z o.o. dotyczącą stałego udoskonalania produktów zamieszczone informacje mogą ulegać zmianom bez wcześniejszego powiadomienia.



NEXDIAG Sp. z o.o.

Ul. Przy Torze 1

35-205 Rzeszów

NIP 5170378987

www.nexdiag.com

contact@nexdiag.com

tel. +48 570 069 014

NexPTG – lacquer coating thickness gauge

Device designed and manufactured in POLAND

USER MANUAL



Supported systems: **Android, iOS**

Table of Contents

1.	SAFETY OF WORK AND MEASUREMENTS.....	21
2.	GENERAL INFORMATION	22
2.1	EQUIPMENT SET	22
2.2	WORKING CHARACTERISTICS	22
2.3	TECHNICAL SPECIFICATIONS.....	22
2.4	CONSTRUCTION OF THE DEVICE.....	29
3.	OPERATION OF THE NexPTG GAUGE.....	29
3.1	FIRST START-UP	29
3.2	CALIBRATION OF THE GAUGE.....	30
3.3	PERFORMING MEASUREMENTS	30
3.4	OPERATION OF THE NexPTG APPLICATION.....	32
4.	MAINTENANCE	32
4.1	BATTERY REPLACEMENT.....	32
5.	SERVICE.....	33
6.	WARRANTY	33
7.	ENVIRONMENTAL PROTECTION	33
7.1	DISPOSAL OF THE DEVICE AND BATTERIES.....	34

CAREFULLY READ THE INSTRUCTION MANUAL BEFORE YOU BEGIN WORKING WITH THE DEVICE!



Failure to follow the instructions contained in this manual may result in a risk to the user's health and damage/destruction of the device.

1. SAFETY OF WORK AND MEASUREMENTS



WARNING!

The product is not a toy and should be kept out of the reach of children. Any other use of the device contrary to its intended use will lead to product damage. **The information in the operating instructions and safety rules must be strictly observed. The manufacturer is not responsible for use of the gauge inconsistent with the above instructions and for damage resulting from this. It is prohibited to interfere with the NexPTG gauge, making modifications or alterations to the device or its components.**

The device should not be shaken during measurements.



DANGER

- Do not expose the device to high humidity or water condensation, this may cause operation that does not comply with the specification or damage the device.
- The device is not waterproof.
- Do not expose the device to caustic substances (acids, esters, alkalis).
- It is prohibited to run the instrument on hot surfaces (>80 °C).
- It is prohibited to open and take apart the device for other purposes except for replacing the battery (photo of the cover).
- Do not leave the device near hot objects (>70 °C), this may result in damage to the housing.
- Do not use the gauge if it is damaged, the housing is removed or internal components are removed .
- Do not leave the device unattended - keep away from children.



Battery replacement



Service



Do not expose to low temperatures



Refer to the instructions



Do not expose to rain



Do not expose to high temperatures



Calibration



Do not expose to snow



Warning



Information



Keep away from children



Disposal/
Environmental Protection



2. GENERAL INFORMATION

2.1 EQUIPMENT SET

NexPTG device

Instruction manual/declaration of conformity (https://www.nexdiag.com/Declaration_of_Conformity)

Alkaline batteries LR6 (AA) – 2 pcs (installed in the device)

Calibration set – two plates:

- ✓ steel 1 pc (blue) - 90 μ m
- ✓ aluminum 1 pc (white) - 90 μ m¹

2.2 WORKING CHARACTERISTICS

The NexPTG device has been specially designed for measuring the thickness of lacquer coat layers on car bodywork. It is intended for testing steel, galvanized steel and aluminum¹ surfaces. It has the function of automatic identification of the tested substrate. The device performs a lacquer coating analysis and transmits data wirelessly to a dedicated mobile application (installed on an external device), where it is interpreted.

- ✓ Allows examination and comparison of individual car bodywork for the thickness of the lacquer coat.
- ✓ Detects possible interference with the coating in the wider automotive industry (auto detailing / sheet metal works / lacquering / mechanical).
- ✓ Dedicated to appraisers / claims adjusters / employees of the insurance industry for private use

2.3 TECHNICAL SPECIFICATIONS

General characteristics of the device NexPTG

Power consumption	Standby mode: ~ 0.45 μ A Operating mode: 31mA
Power supply	2x1.5 V LR6 (AA)
Battery life	Operating mode: to 100 h
Wireless communication	Bluetooth 4.0 LE
Battery consumption indicator	Displayed in % age in the lower left corner of the main application menu
Working temperature	From -20°C to +40°C
Storage temperature	From -20°C to +40°C
Temperature of the test surface	<50°C
Automatic device shutdown	After 5 min (in the absence of a wireless connection)
Dimensions of the device	108x50x28mm – Economic, Standard and Advanced model 112x50x28mm – Economic Plus and Professional model
Weight of the device	57 grams (without battery) – Economic, Standard and Advanced models 58 grams (without battery) – Economic Plus & Professional models
Size of the report	From 80B to 60kB – text (single measurement) From 400kB to 800kB – graphics and text
Multilingual menu	PL, EN, DE, FR, IT, ES, RU, FA, CZ

¹ does not apply to Economic and Economic Plus models

Electrical / measurement specification of the device NexPTG

Measurement method	Magnetic induction / eddy current method (steel, galvanized steel / aluminum ¹)
Thickness scale	μm / mils
Sampling	10 / s
Range of measurement	0 - 1000 μm (0 – 39.37 mils) Economic, Economic Plus and Standard models 0 - 2200 μm (0 – 86.61 mils) Advanced model 0 - 2500 μm (0 – 98.43 mils) Professional model
Accuracy of measurement	2% - device accuracy 5% - accuracy of the calibration set
Measurement resolution	10 μm (0.4 mils) Economic, Economic Plus, Standard models 1 μm (0.04 mils) Advanced and Professional models
Minimum diameter of measurement area	20mm

Minimum system and hardware requirements for the NexPTG mobile application

Android: telephone, tablet	Android 4.3 or higher, Bluetooth with Bluetooth Low Energy support
iOS: telephone, tablet	System iOS 8 or higher, iPhone 5s or higher
Android Wear: Smartwatch	Any smartwatch with this system

¹ does not apply to Economic and Economic Plus models

NexPTG Economic

Range of measurement	0 - 1000 μm (0 – 39.37 mils)
Measurement resolution	10 μm (0.4 mils)
Sampling	10/s
Type of probe / Probe ending	Traditional/ Flat
Probe housing	Flat
Curve measurement	No
Measurement memory	Up to 100*
Time of continuous work on alkaline batteries	Up to 100 h
Ambient temperature of the meter's work	From -20 to + 40 °C
Unit of measurement	μm or mils
Recognition of the substrate	Steel
Testing of the substrate	Steel, galvanized steel
Communication with the application	Bluetooth 4.0 LE
Application update	Free
Message indication	Text, graphics, audio
Housing color	Green
Weight without batteries	57 grams
Size/Dimensions	108x50x28mm
Availability on systems	Android, iOS
Supported batteries	2xAA
Measurement modes	Continuous
Test relative to the reference point	No
Automatic shutdown of device during period of inactivity	Yes
Measurement statistics	No
Lacquer coatings Analysis System	Basic
Multilingual menu	Yes (PL, EN, DE, FR, IT, ES, RU, FA, CZ)
Enrichment with new features	No
Suggested measurement points	No
Buyer's guide	No
Export of measurement history	No
Creation of reports	No
API communication	No
Dedicated API (additional paid)	No

* after 100 measurements, the next ones will be saved in the place of the oldest saved results

NexPTG Economic Plus

Range of measurement	0 - 1000 µm (0 – 39.37 mils)
Measurement resolution	10 µm (0.4 mils)
Sampling	10/s
Type of probe / Probe ending	Movable / Spherical
Probe housing	Profiled
Curve measurement	Yes
Measurement memory	Up to 100*
Time of continuous work on alkaline batteries	Up to 100 h
Ambient temperature of the meter's work	From -20 to + 40 °C
Unit of measurement	µm or mils
Recognition of the substrate	Steel
Testing of the substrate	Steel, galvanized steel
Communication with the application	Bluetooth 4.0 LE
Application update	Free
Message indication	Text, graphics, audio
Housing color	Green
Weight without batteries	58 grams
Size/Dimensions	112x50x28 mm
Availability on systems	Android, iOS
Supported batteries	2xAA
Measurement modes	Continuous
Test relative to the reference point	No
Automatic shutdown of device during period of inactivity	Yes
Measurement statistics	No
Lacquer coatings Analysis System	Basic
Multilingual menu	Yes (PL, EN, DE, FR, IT, ES, RU, FA, CZ)
Enrichment with new features	No
Suggested measurement points	No
Buyer's guide	No
Export of measurement history	No
Creation of reports	No
API communication	No
Dedicated API (additional paid)	No

* after 100 measurements, the next ones will be saved in the place of the oldest saved results

NexPTG Standard

Range of measurement	0 - 1000 μm (0 – 39.37 mils)
Measurement resolution	10 μm (0.4 mils)
Sampling	10/s
Type of probe / Probe ending	Traditional/ Flat
Probe housing	Flat
Curve measurement	No
Measurement memory	Up to 300*
Time of continuous work on alkaline batteries	Up to 100 h
Ambient temperature of the meter's work	From -20 to + 40 °C
Unit of measurement	μm or mils
Recognition of the substrate	Steel, galvanized steel **, aluminum
Testing of the substrate	Steel, galvanized steel **, aluminum
Communication with the application	Bluetooth 4.0 LE
Application update	Free
Message indication	Text, graphics, audio
Housing color	Grey
Weight without batteries	57 grams
Size/Dimensions	108x50x28mm
Availability on systems	Android, iOS
Supported batteries	2xAA
Measurement modes	Continuous, single
Test relative to the reference point	Yes
Automatic shutdown of device during period of inactivity	Yes
Measurement statistics	Yes
Lacquer coatings Analysis System	Basic
Multilingual menu	Yes (PL, EN, DE, FR, IT, ES, RU, FA, CZ)
Enrichment with new features	No
Suggested measurement points	No
Buyer's guide	No
Export of measurement history	No
Creation of reports	No
API communication	No
Dedicated API (additional paid)	No

* after 300 measurements, the next ones will be saved in the place of the oldest saved results

** recognition of galvanized steel - beta version, recognition in the range of 0-600 μm

NexPTG Advanced

Range of measurement	0 - 2200 μm (0 – 86.61 mils)
Measurement resolution	1 μm (0.04 mils)
Sampling	10/s
Type of probe / Probe ending	Traditional/ Flat
Probe housing	Flat
Curve measurement	No
Measurement memory	Up to 2000*
Time of continuous work on alkaline batteries	Up to 100 h
Ambient temperature of the meter's work	From -20 to + 40 °C
Unit of measurement	μm lub mils
Recognition of the substrate	Steel, galvanized steel **, aluminum
Testing of the substrate	Steel, galvanized steel **, aluminum
Communication with the application	Bluetooth 4.0 LE
Application update	Free
Message indication	Text, graphics, audio
Housing color	Black
Weight without batteries	57 grams
Size/Dimensions	108x50x28mm
Availability on systems	Android, iOS
Supported batteries	2xAA
Measurement modes	Continuous, single
Test relative to the reference point	Yes
Automatic shutdown of device during period of inactivity	Yes
Measurement statistics	Yes
Lacquer coatings Analysis System	Expanded
Multilingual menu	Yes (PL, EN, DE, FR, IT, ES, RU, FA, CZ)
Enrichment with new features	Yes
Suggested measurement points	Yes
Buyer's guide	Yes
Export of measurement history	Yes
Creation of reports	Yes
API communication	No
Dedicated API (additional paid)	No

* after 2000 measurements, the next ones will be saved in the place of the oldest saved results

** recognition of galvanized steel - beta version, recognition in the range of 0-600 μm

NexPTG Professional

Range of measurement	0 - 2500 μm (0 – 98.43 mils)
Measurement resolution	1 μm (0.04 mils)
Sampling	10/s
Type of probe / Probe ending	Movable / Spherical
Probe housing	Profiled
Curve measurement	Yes
Measurement memory	Up to 4000*
Time of continuous work on alkaline batteries	Up to 100 h
Ambient temperature of the meter's work	From -20 to + 40 °C
Unit of measurement	μm lub mils
Recognition of the substrate	Steel, galvanized steel **, aluminum
Testing of the substrate	Steel, galvanized steel **, aluminum
Communication with the application	Bluetooth 4.0 LE
Application update	Free
Message indication	Text, graphics, audio
Housing color	Blue
Weight without batteries	58 grams
Size/Dimensions	112x50x28mm
Availability on systems	Android, iOS
Supported batteries	2xAA
Measurement modes	Continuous, single
Test relative to the reference point	Yes
Automatic shutdown of device during period of inactivity	Yes
Measurement statistics	Yes
Lacquer coatings Analysis System	Expanded
Multilingual menu	Yes (PL, EN, DE, FR, IT, ES, RU, FA, CZ)
Enrichment with new features	Yes
Suggested measurement points	Yes
Buyer's guide	Yes
Export of measurement history	Yes
Creation of reports	Yes
API communication	Yes
Dedicated API (additional paid)	Yes

* after 4000 measurements, the next ones will be saved in the place of the oldest saved results

** recognition of galvanized steel - beta version, recognition in the range of 0-800 μm

2.4 CONSTRUCTION OF THE DEVICE

The gauge consists of two panels: the front panel (with diodes indicating power supply and connection, and a multifunction key – switch on, switch off, save measurement) and the rear panel with the battery cover. The electronics assembly is terminated with a probe with a measuring sensor.

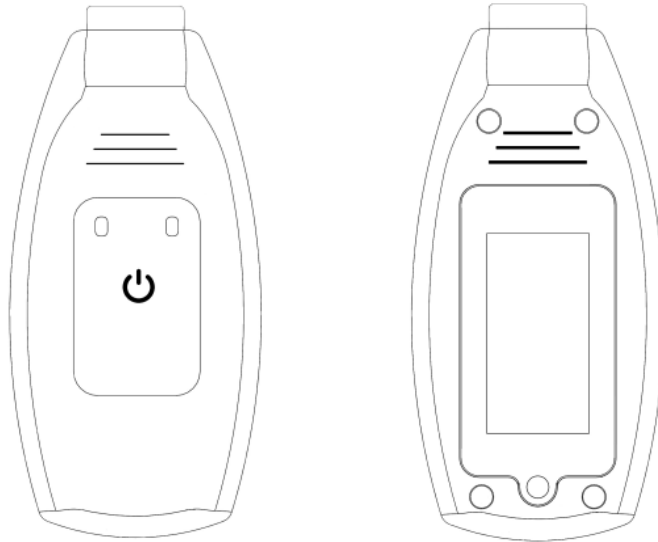

3. OPERATION OF THE NexPTG GAUGE

Turn the device on or off by **pressing the  button and holding it down for 3 seconds**, until the red diode on the front panel lights up. Pressing this button once briefly saves the measurement in the application.

The NexPTG application can be downloaded from: Google Play and App Store.

3.1 FIRST START-UP



In order to start the **NexPTG** gauge the button **③** **should be held down for three seconds** until the power diode lights up on the panel **②**. Next, start the **NexPTG** application on the mobile device (external). Correct communication will be signaled by the lighting up of the blue diode **①**.

WARNING: The first start of the gauge requires access to the Internet.

If there is no communication, the device (telephone, tablet, smartphone) should be restarted and the NexPTG mobile application should be restarted.



3.2 CALIBRATION OF THE GAUGE

The gauge is calibrated at the factory. Calibration is performed after prolonged non-use of the gauge. Both devices should communicate with each other via a wireless connection. Correct communication is signaled by switching on the blue diode. We carry out calibration after starting the NexPTG gauge and application. The red diode indicates that the device is properly turned on.

Spread the calibration plates from the kit on a hard, stable and flat surface with color upwards (steel - blue and aluminum¹ - white, each 90µm). When calibrating the gauge, the plates should lie on a non-metallic surface, so as not to disturb the calibration process and should be clean. Do not hold the plates in your hands during calibration. The gauge should be pressed against the plates so that the probe adheres firmly with its entire surface. The device must not stand on them loosely.

In the main menu of the NexPTG application, find the calibration icon  and clicking on it follow the messages that appear. The calibration process consists of two steps:

- 1 To calibrate, apply the gauge to the supplied steel plate, colored blue.
NOTE: the gauge should be placed in the center of the calibration plate
- 2 Next, apply the gauge to the supplied aluminum plate, colored white.¹
NOTE: the gauge should be placed in the center of the calibration plate.

Its correct implementation should end with a text message with the text "Calibration completed successfully". A correctly calibrated gauge should indicate 90 µm plates (accuracy according to the table).

If this is not the case, start the device and application again or contact the distributor.

3.3 PERFORMING MEASUREMENTS

FOR NEXPTG ECONOMIC, NEXPTG STANDARD AND NEXPTG ADVANCED METERS

Before starting measurement, make sure that:

- ✓ all radios are switched off (radio, CB radio). If there is a CB antenna on the vehicle – remove it from the car for the duration of the measurement;
- ✓ there are no devices nearby that generate strong electromagnetic radiation and there is no close presence of static electric charges, as they may cause erroneous measurements;
- ✓ no measurement is made in conditions such as: significant presence of dust, sediments, air bubbles, high moisture, high humidity, rain, snow;
- ✓ the tested surface is clean.

The device is designed to test magnetic metal (**steel, galvanized steel**) and non-magnetic (**aluminum**)¹ surfaces of car bodywork. The types of surface tested are detected automatically. Attention should be paid to the correct use of the device so that the probe does not slip or move from the test surface. It should be applied so that it adheres firmly to the bodywork of the tested vehicle with all its diameter (20 mm) (see below).

¹ does not apply to Economic and Economic Plus models

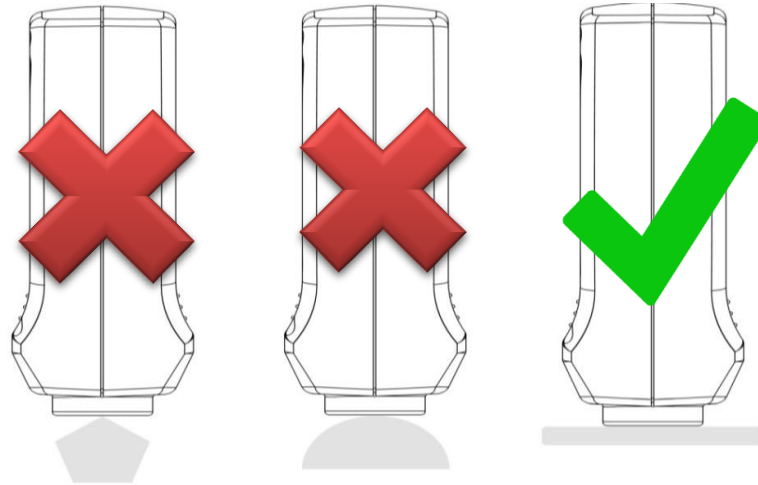

Then wait for the measured value to appear on the screen of the external device.

FOR NEXPTG ECONOMIC PLUS AND NEXPTG PROFESSIONAL METERS

Before starting measurement, make sure that:

- ✓ all radios are switched off (radio, CB radio). If there is a CB antenna on the vehicle – remove it from the car for the duration of the measurement;
- ✓ there are no devices nearby that generate strong electromagnetic radiation and there is no close presence of static electric charges, as they may cause erroneous measurements;
- ✓ no measurement is made in conditions such as: presence of dust, sediments, air bubbles, high moisture, high humidity, rain, snow;
- ✓ the tested surface is not dirty.

The device is designed to test magnetic metal (**steel, galvanized steel**) and non-magnetic (**aluminum**)¹ surfaces of car bodywork. The types of surface tested are detected automatically. Attention should be paid to the correct use of the device (see below).

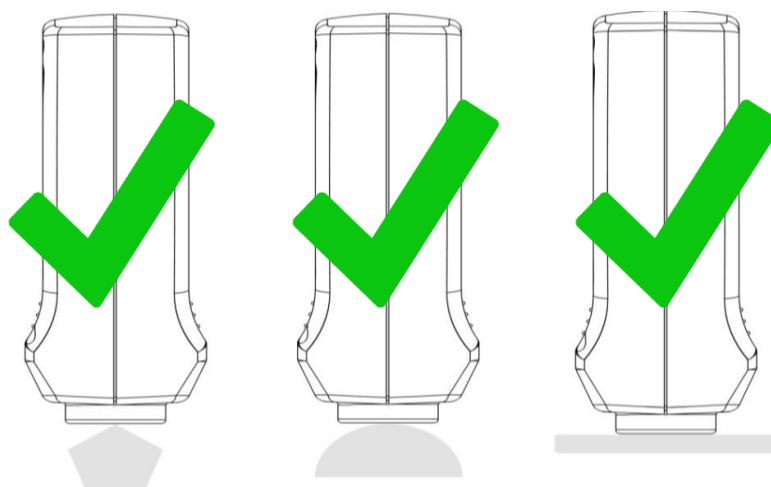

Then wait for the measured value to appear on the screen of the external device.

¹ does not apply to Economic and Economic Plus models

3.4 OPERATION OF THE NexPTG APPLICATION

The application has been designed and written specifically for the NexPTG gauge and is an inseparable part of it that allows the proper functioning of the device. The measurements are displayed in the main application view and the MEASUREMENT tab.

SETTINGS → **measurement mode** → **unit of measure** → **other functions**

The full NexPTG application manual is available on the manufacturer's website at www.nexdiag.com and in the main application menu in the HELP tab. *All copyrights and licenses relating to the NexPTG application are the property of the manufacturer. It is prohibited to use the application in any other way than the author has assumed.*

4. MAINTENANCE

It is recommended to periodically clean the device with a cloth. Remember to keep the probe clean. Its soiling can cause differences in measurements.

4.1 BATTERY REPLACEMENT

To replace the battery, unscrew the screw that secures the battery cover to the housing, raise it as shown in the picture below. Then replace the batteries with new ones and screw on the cover.

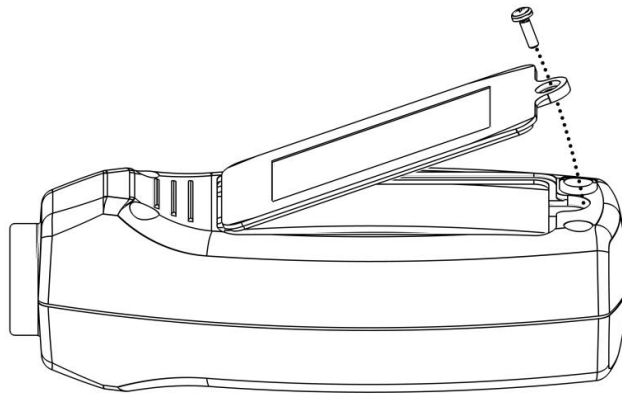

The gauge is powered with 1.5 V LR6 (AA) alkaline batteries – 2 pcs. The low battery indicator displayed on the screen of the mobile device (external) indicates the need to replace the batteries with new ones. Their discharge status is displayed as a percentage in the lower left corner of the main menu of the NexPTG application.



- Pay attention to the polarity of the battery.
- Incorrect operation of the gauge may be caused by battery depletion.
- Alkaline batteries should be used.

5. SERVICE

Repairs to the device are carried out only by qualified personnel at the manufacturer's premises.



Contact details:

Nexdiag Ltd., 1 Przy Torze St., 35-205 Rzeszow, NIP PL 5170378987

The manufacturer is obliged to repair a faulty device under warranty or replace it with one free from defects within 14 days. The gauge may not be qualified for the service procedure. The manufacturer may refrain from replacing or repairing a damaged device if the conditions contained in the above instructions in sections 1, 2 and 6 are broken.

NOTE! Use according to the purpose! The manufacturer is not responsible for situations arising from the use of the gauge inconsistent

6. WARRANTY

The manufacturer provides a 24-month warranty for the device. The warranty ensures that the product remains free from material defects and manufacturing defects for a period of 24 months from the date of purchase, subject to the following conditions:

1. The warranty does not cover mechanical damage resulting from operations or events beyond the normal use of the NexPTG gauge. (see point 2)
2. Any attempt by the User to repair the device releases the Manufacturer from the warranty.
3. All mechanical damage (spills, moisture, cracks, breakage, scratches, etc.) may also constitute grounds for release of the Manufacturer from the warranty.
4. Other external interference in the device releases the Manufacturer from the warranty.
5. The warranty period is extended by the time from the date of acceptance of the gauge to the service until the date of its release to the User.
6. Time to repair – 14 days.

NOTE! After the warranty period for the NexPTG device has elapsed, it is possible to take advantage of the post-warranty service provided by the manufacturer.

7. ENVIRONMENTAL PROTECTION

The sign on the product or in the texts referring to it indicates that the product should not be disposed of with other household waste at the end of its useful life. To avoid harmful effects on the environment and human health due to uncontrolled waste disposal, please separate the product from other types of waste and responsibly recycle to promote the re-use of material resources as a permanent practice.



For information on the place and method of environmentally safe recycling of this product, domestic users should contact the retail outlet where they purchased it or their local authority. Business users should contact their supplier and check the terms of the purchase contract. The product should not be disposed of with other commercial wastes.

7.1 DISPOSAL OF THE DEVICE AND BATTERIES



NOTE: do not throw used batteries into unsorted municipal waste! The batteries should be separated from the device. After the end of the useful life of the batteries with which the gauge was equipped they cannot be disposed of together with other household waste. If the batteries are not properly disposed of, hazardous substances may cause a danger to human health and the environment. To protect natural resources and to promote the re-use of materials, separate the batteries from other types of waste and dispose of them through a local, free battery return system. The batteries should be disposed of in accordance with the rules for the disposal of hazardous electronic waste.

All rights to reprint or copy are reserved. Allowed – only with the consent of the manufacturer.

Nexdiag Ltd. reserves the right to make changes to the information provided. The information provided was up-to-date at the time of going to press. In connection with the motto of Nexdiag Ltd. concerning continuous improvement of products, the information may be subject to change without prior notice.



NEXDIAG Ltd.
1 Przy Torze St.
35-205 Rzeszow
NIP PL 5170378987

www.nexdiag.com
contact@nexdiag.com
tel. +48 570 069 014

NexPTG – Messgerät für die Dicke der Lackbeschichtung

Das Gerät wurde in Polen projektiert und produziert

BEDIENUNGSANWEISUNG



Unterstützte Systeme: **Android, iOS**

INHALTSVERZEICHNIS

1.	SICHERHEIT DER ARBEIT UND DER MESSUNGEN	37
2.	ALLGEMEINE INFORMATIONEN.....	38
2.1	AUSSTATTUNG DES SETS	38
2.2	CHARAKTERISTIK DER ARBEIT	38
2.3	TECHNISCHE SPEZIFIKATION.....	38
2.4	AUFBAU DES GERÄTS.....	45
3.	BEDIENUNG DES MESSGERÄTS NexPTG.....	45
3.1	ERSTE INBETRIEBNAHME.....	45
3.2	KALIBRIERUNG DES MESSGERÄTS	46
3.3	DURCHFÜHRUNG DER MESSUNG.....	46
3.4	BEDIENUNG DER APP NexPTG.....	48
4.	WARTUNG	48
4.1	AUSTAUSCH DER BATTERIE	48
5.	SERVICE.....	49
6.	GARANTIE	49
7.	UMWELTSCHUTZ	49
7.1	ENTSORGUNG VON GERÄT UND BATTERIE.....	50

**BEVOR SIE BEGINNEN, MIT DEM GERÄT ZU ARBEITEN, LESEN SIE BITTE SORGFÄLTIG DIE
BEDIENUNGSANWEISUNG!**



Die Nichtbeachtung der Empfehlungen, die in der Anweisung enthalten sind, kann die Gesundheit des Nutzers und die Beschädigung/Zerstörung des Geräts bewirken.

1. SICHERHEIT DER ARBEIT UND DER MESSUNGEN



ACHTUNG!

Das Produkt ist kein Spielzeug und sollten von Kindern ferngehalten werden. Jegliche andere Verwendung des Geräts entgegen seiner Bestimmung führt zu einer Beschädigung des Produkts. **Die Informationen, die in der Bedienungsanweisung enthalten sind, und die Sicherheitsprinzipien sind absolut einzuhalten. Der Produzent haftet nicht für die Nutzung des Messgeräts, entgegen der obigen Anweisung, sowie für die Schäden, die daraus entstanden sind. Es ist verboten, jegliche Eingriffe am Messgerät NexPTG vorzunehmen, Modifizierungen und Umarbeitungen des Geräts sowie seiner Bestandteile vorzunehmen.**

Während der Messungen darf das Gerät nicht geschüttelt werden.



GEFAHREN

- Das Gerät darf keiner starken Feuchtigkeit bzw. der Kondensation von Wasserdampf ausgesetzt werden, das kann eine Funktionsweise, die nicht der Spezifikation entspricht, bzw. eine Beschädigung des Geräts hervorrufen.
- Das Gerät ist nicht wasserdicht.
- Das Gerät darf nicht der Wirkung von ätzenden Substanzen (Säuren, Estern, Laugen) ausgesetzt werden.
- Es ist verboten, das Gerät auf erhitzten Oberflächen (>80 °C) in Betrieb zu nehmen.
- Es ist verboten, das Gerät zu anderen Zwecken zu öffnen und auseinanderzunehmen, als ausschließlich zum Austausch der Batterie (Abnehmen der Klappe).
- Das Gerät darf nicht in der Nähe von heißen Gegenständen (>70°C) gelassen werden, das kann eine Beschädigung des Gehäuses bewirken.
- Das Messgerät darf nicht verwendet werden, wenn das Gehäuse abgenommen wurde, innere Elemente ausgebaut wurden bzw. es beschädigt ist.
- Das Gerät ist von Kindern fernzuhalten und nicht unbeaufsichtigt zu lassen.



Austausch der Batterie



Service



Keinen niedrigen Temperaturen aussetzen.



Die Bedienungsanweisung lesen.



Keinem Regen aussetzen.



Keinen hohen Temperaturen aussetzen.



Kalibrierung



Keinem Schnee aussetzen.



Achtung



Informationen



Von Kindern fernhalten.



Entsorgung/ Umweltschutz



2. ALLGEMEINE INFORMATIONEN

2.1 AUSSTATTUNG DES SETS

Gerät NexPTG

Bedienungsanweisung/Konformitätserklärung (https://www.nexdiag.com/Declaration_of_Conformity)

Alkali-Batterien LR6(AA) – 2 Stück (im Gerät montiert)

Kalibrierungsset - zwei Platten:

- ✓ aus Stahl, 1 Stk. (blau) - 90µm
- ✓ aus Aluminium, 1 Stk. (weiß) - 90µm¹

2.2 CHARAKTERISTIK DER ARBEIT

Das Gerät NexPTG ist speziell für die Messung der Dicke von Schichten der Lackbeschichtung auf Elementen der Fahrzeugkarosserie projektiert worden. Das Messgerät ist bestimmt dafür, Oberflächen aus Stahl, verzinktem Stahl und Aluminium¹ zu untersuchen. Es verfügt über die Funktion der automatischen Identifikation des untersuchten Untergrunds. Das Gerät nimmt die Analyse der Lackbeschichtung vor und sendet drahtlos Daten an die dedizierte mobile App (die auf einem externen Gerät installiert ist), wo sie interpretiert werden.

- ✓ Das Gerät ermöglicht es, die jeweiligen Elemente der Fahrzeugkarosserie im Hinblick auf die Dicke der Lackbeschichtung zu untersuchen und zu vergleichen.
- ✓ Es entdeckt einen eventuellen Eingriff in die Lackbeschichtung in der Automotivbranche im weitesten Sinne (Auto-Einzelhandel / Blechbearbeitungs-/ Lackierbetriebe / Automechaniker).
- ✓ Es ist bestimmt für Sachverständige, Schadensliquidatoren, Mitarbeiter der Versicherungsbranche bzw. für den privaten Gebrauch.

2.3 TECHNISCHE SPEZIFIKATION

Allgemeine Charakteristik des Geräts NexPTG

Stromverbrauch	Stand-by-Modus: ~ 0,45µA	Betriebs-Modus: 31mA
Stromversorgung	2x1,5 V LR6 (AA)	
Lebensdauer der Batterien	Betriebs-Modus: bis zu 100 h	
Drahtlose Kommunikation	Bluetooth 4.0 LE	
Batterieverbrauchsanzeige	Angezeigt in % in der linken unteren Ecke des Hauptmenüs der App	
Betriebstemperatur	Von -20°C bis +40°C	
Lagerungstemperatur	Von -20°C bis +60°C	
Temperatur der untersuchten Oberfläche	<50°C	
Automatisches Ausschalten des Geräts	Nach 5 min (falls keine drahtlose Verbindung vorhanden)	
Maße des Geräts	108x50x28mm – Modell Economic, Standard und Advanced 112x50x28mm – Modell Economic Plus und Professional	
Gewicht des Geräts	57 Gramm (ohne Batterien) – Modell Economic, Standard und Advanced 58 Gramm (ohne Batterien) – Modell Economic Plus und Professional	
Größe der Rapporte	Von 80B bis 60kB – Text (Einzelmessung) Von 400kB bis 800kB – Graphik und Text	
Mehrsprachiges Menü	PL, EN, DE, FR, IT, ES, RU, FA, CZ	

¹ gilt nicht für Modelle der Economic und Economic Plus

Elektro-/Mess-Spezifikation des Geräts NexPTG

Messmethode	Magnetische Induktion / Wirbelstromprüfung (Stahl, verzinkter Stahl/ Aluminium ¹)
Skala der Dicke	µm / mils
Sampling	10 / s
Messbereich	0 - 1000 µm (0 - 39,37 mils) Modell Economic, Economic Plus und Standard 0 - 2200 µm (0 - 86,61 mils) Modell Advanced 0 - 2500 µm (0 - 98,43 mils) Modell Professional
Messgenauigkeit	2% - Genauigkeit des Geräts 5% - Genauigkeit des Kalibrierungssets
Auflösung der Messung	10 µm (0,4 mils) Modell Economic, Economic Plus und Standard 1 µm (0,04 mils) Modell Advanced und Professional
Minimaler Durchmesser des Messbereichs	20mm

Minimale System- und Geräteanforderungen für mobile App NexPTG

Android: Telefon, Tablet	System Android 4.3 oder neuer, Bluetooth mit Bluetooth Low Energy
iOS: Telefon, Tablet	System iOS 8 oder neuer, iPhone 5s oder neuer
Android Wear: Smartwatch	Beliebige Smartwatch mit diesem System

¹ gilt nicht für Modelle der Economic und Economic Plus

NexPTG Economic

Messbereich	0 - 1000 µm (0 - 39,37 mils)
Auflösung der Messung	10 µm (0,4 mils)
Sampling	10/s
Art der Sonde/ Ende der Sonde	Traditionell/ Flach
Gehäuse der Sonde	Flach
Messung auf Krümmungen	Nein
Speicherung der Messungen	Bis zu 100*
Dauer des ständigen Betriebs mit Alkali-Batterien	Bis 100 h
Umgebungstemperatur für den Betrieb des Messgeräts	Von -20 bis + 40 °C
Messeinheit	µm bzw. mils
Erkennung des Untergrunds	Stahl
Untersuchung des Untergrunds	Stahl, verzinkter Stahl
Kommunikation mit Applikation	Bluetooth 4.0 LE
Aktualisierung der Applikation	Kostenlos
Signalisierung von Meldungen	Text, Graphik, Sound
Farbe des Gehäuses	Grün
Gewicht ohne Batterie	57 Gramm
Größe/Maße	108x50x28mm
Verfügbar für folgende Systeme	Android, iOS
Verwendbare Batterien	2xAA
Mess-Modus	Dauermodus
Untersuchung im Hinblick auf Bezugspunkt	Nein
Automatische Abschaltung des Geräts, wenn es nicht benutzt wird	Ja
Statistik der Messungen	Nein
System zur Analyse der Lackbeschichtung	Basis
Mehrsprachiges Menü	Ja (PL, EN, DE, FR, IT, ES, RU, FA, CZ)
Um neue Funktionen bereichert	Nein
Sugerierte Messpunkte	Nein
Einkaufsguide	Nein
Export der Messhistorie	Nein
Erstellung von Rapporten	Nein
API Kommunikation	Nein
Dedicated API (zusätzlich bezahlt)	Nein

* nach der Durchführung von 100 Messungen überschreiben die weiteren die ältesten gespeicherten Ergebnisse

NexPTG Economic Plus

Messbereich	0 - 1000 µm (0 - 39,37 mils)
Auflösung der Messung	10 µm (0,4 mils)
Sampling	10/s
Art der Sonde/ Ende der Sonde	Beweglich/Kugelförmig
Gehäuse der Sonde	Profiliert
Messung auf Krümmungen	Ja
Speicherung der Messungen	Bis zu 100*
Dauer des ständigen Betriebs mit Alkali-Batterien	Bis 100 h
Umgebungstemperatur für den Betrieb des Messgeräts	Von -20 bis + 40 °C
Messeinheit	µm bzw. mils
Erkennung des Untergrunds	Stahl
Untersuchung des Untergrunds	Stahl, verzinkter Stahl
Kommunikation mit Applikation	Bluetooth 4.0 LE
Aktualisierung der Applikation	Kostenlos
Signalisierung von Meldungen	Text, Graphik, Sound
Farbe des Gehäuses	Grün
Gewicht ohne Batterie	58 Gramm
Größe/Maße	112x50x28mm
Verfügbar für folgende Systeme	Android, iOS
Verwendbare Batterien	2xAA
Mess-Modus	Dauermodus
Untersuchung im Hinblick auf Bezugspunkt	Nein
Automatische Abschaltung des Geräts, wenn es nicht benutzt wird	Ja
Statistik der Messungen	Nein
System zur Analyse der Lackbeschichtung	Basis
Mehrsprachiges Menü	Ja (PL, EN, DE, FR, IT, ES, RU, FA, CZ)
Um neue Funktionen bereichert	Nein
Sugerierte Messpunkte	Nein
Einkaufsguide	Nein
Export der Messhistorie	Nein
Erstellung von Rapporten	Nein
API Kommunikation	Nein
Dedicated API (zusätzlich bezahlt)	Nein

* nach der Durchführung von 100 Messungen überschreiben die weiteren die ältesten gespeicherten Ergebnisse

NexPTG Standard

Messbereich	0 - 1000 µm (0 - 39,37 mils)
Auflösung der Messung	10 µm (0,4 mils)
Sampling	10/s
Art der Sonde/ Ende der Sonde	Traditionell/ Flach
Gehäuse der Sonde	Flach
Messung auf Krümmungen	Nein
Speicherung der Messungen	Bis zu 300*
Dauer des ständigen Betriebs mit Alkali-Batterien	Bis 100 h
Umgebungstemperatur für den Betrieb des Messgeräts	Von -20 bis + 40 °C
Messeinheit	µm bzw. mils
Erkennung des Untergrunds	Stahl, verzinkter Stahl**, Aluminium
Untersuchung des Untergrunds	Stahl, verzinkter Stahl, Aluminium
Kommunikation mit Applikation	Bluetooth 4.0 LE
Aktualisierung der Applikation	Kostenlos
Signalisierung von Meldungen	Text, Graphik, Sound
Farbe des Gehäuses	Grau
Gewicht ohne Batterie	57 Gramm
Größe/Maße	108x50x28mm
Verfügbar für folgende Systeme	Android, iOS
Verwendbare Batterien	2xAA
Mess-Modus	Dauermodus, Einzelmodus
Untersuchung im Hinblick auf Bezugspunkt	Ja
Automatische Abschaltung des Geräts, wenn es nicht benutzt wird	Ja
Statistik der Messungen	Ja
System zur Analyse der Lackbeschichtung	Basis
Mehrsprachiges Menü	Ja (PL, EN, DE, FR, IT, ES, RU, FA, CZ)
Um neue Funktionen bereichert	Nein
Sugerierte Messpunkte	Nein
Einkaufsguide	Nein
Export der Messhistorie	Nein
Erstellung von Rapporten	Nein
API Kommunikation	Nein
Dedicated API (zusätzlich bezahlt)	Nein

* nach der Durchführung von 300 Messungen überschreiben die weiteren die ältesten gespeicherten Ergebnisse

** Erkennung von verzinktem Stahl – Beta-Version, Erkennung im Bereich 0-600 µm.

NexPTG Advanced

Messbereich	0 - 2200 µm (0 - 86,61 mils)
Auflösung der Messung	1 µm (0,04 mils)
Sampling	10/s
Art der Sonde/ Ende der Sonde	Traditionell/ Flach
Gehäuse der Sonde	Flach
Messung auf Krümmungen	Nein
Speicherung der Messungen	Bis zu 2000*
Dauer des ständigen Betriebs mit Alkali-Batterien	Bis 100 h
Umgebungstemperatur für den Betrieb des Messgeräts	Von -20 bis + 40 °C
Messeinheit	µm bzw. mils
Erkennung des Untergrunds	Stahl, verzinkter Stahl**, Aluminium
Untersuchung des Untergrunds	Stahl, verzinkter Stahl, Aluminium
Kommunikation mit Applikation	Bluetooth 4.0 LE
Aktualisierung der Applikation	Kostenlos
Signalisierung von Meldungen	Text, Graphik, Sound
Farbe des Gehäuses	Schwarz
Gewicht ohne Batterie	57 Gramm
Größe/Maße	108x50x28mm
Verfügbar für folgende Systeme	Android, iOS
Verwendbare Batterien	2xAA
Mess-Modus	Dauermodus, Einzelmodus
Untersuchung im Hinblick auf Bezugspunkt	Ja
Automatische Abschaltung des Geräts, wenn es nicht benutzt wird	Ja
Statistik der Messungen	Ja
System zur Analyse der Lackbeschichtung	Erweitert
Mehrsprachiges Menü	Ja (PL, EN, DE, FR, IT, ES, RU, FA, CZ)
Um neue Funktionen bereichert	Ja
Suggestierte Messpunkte	Ja
Einkaufsguide	Ja
Export der Messhistorie	Ja
Erstellung von Rapporten	Ja
API Kommunikation	Nein
Dedicated API (zusätzlich bezahlt)	Nein

* nach der Durchführung von 2000 Messungen überschreiben die weiteren die ältesten gespeicherten Ergebnisse

** Erkennung von verzinktem Stahl – Beta-Version, Erkennung im Bereich 0-600 µm.

NexPTG Professional

Messbereich	0 - 2500 µm (0 - 98,43 mils)
Auflösung der Messung	1 µm (0,04 mils)
Sampling	10/s
Art der Sonde/ Ende der Sonde	Beweglich/Kugelförmig
Gehäuse der Sonde	Profiliert
Messung auf Krümmungen	Ja
Speicherung der Messungen	Bis zu 4000*
Dauer des ständigen Betriebs mit Alkali-Batterien	Bis 100 h
Umgebungstemperatur für den Betrieb des Messgeräts	Von -20 bis + 40 °C
Messeinheit	µm bzw. mils
Erkennung des Untergrunds	Stahl, verzinkter Stahl**, Aluminium
Untersuchung des Untergrunds	Stahl, verzinkter Stahl, Aluminium
Kommunikation mit Applikation	Bluetooth 4.0 LE
Aktualisierung der Applikation	Kostenlos
Signalisierung von Meldungen	Text, Graphik, Sound
Farbe des Gehäuses	Blau
Gewicht ohne Batterie	58 Gramm
Größe/Maße	112x50x28mm
Verfügbar für folgende Systeme	Android, iOS
Verwendbare Batterien	2xAA
Mess-Modus	Dauermodus, Einzelmodus
Untersuchung im Hinblick auf Bezugspunkt	Ja
Automatische Abschaltung des Geräts, wenn es nicht benutzt wird	Ja
Statistik der Messungen	Ja
System zur Analyse der Lackbeschichtung	Erweitert
Mehrsprachiges Menü	Ja (PL, EN, DE, FR, IT, ES, RU, FA, CZ)
Um neue Funktionen bereichert	Ja
Suggestierte Messpunkte	Ja
Einkaufsguide	Ja
Export der Messhistorie	Ja
Erstellung von Rapporten	Ja
API Kommunikation	Ja
Dedicated API (zusätzlich bezahlt)	Ja

* nach der Durchführung von 4000 Messungen überschreiben die weiteren die ältesten gespeicherten Ergebnisse

** Erkennung von verzinktem Stahl – Beta-Version, Erkennung im Bereich 0-800 µm.

2.4 AUFBAU DES GERÄTS

Das Messgerät setzt sich aus zwei Panels zusammen: dem Frontpanel (mit Dioden, die über die Stromversorgung und die Verbindung informieren, sowie mit Multifunktionsbutton - einschalten, ausschalten, Messung speichern) sowie dem hinteren Panel mit Batteriefach. Die Elektronikbaugruppe schließt mit einer Sonde mit Messsensor ab.

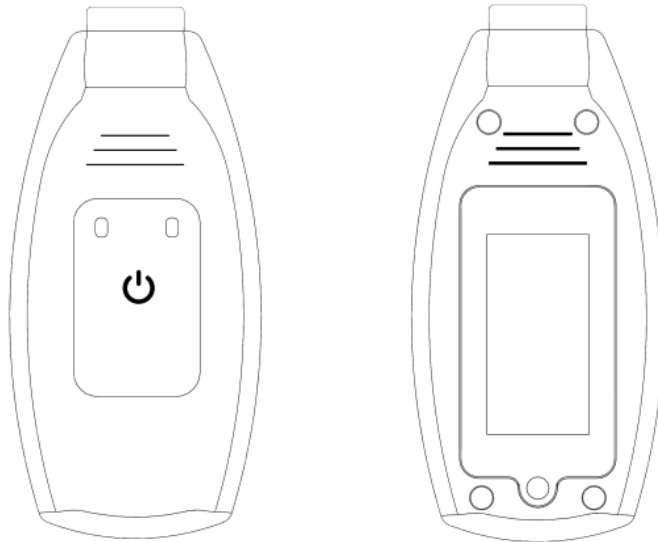

3. BEDIENUNG DES MESSGERÄTS NexPTG

Das Gerät schalten wir ein bzw. aus, indem wir **den Button drücken**  **und ihn 3 Sekunden lang halten**, bis sich die rote Diode auf dem Frontpanel leuchtet. Das einmalige, kurzfristige Drücken dieses Buttons bewirkt die Speicherung der Messung in der App.

Die App NexPTG kann heruntergeladen werden: [Google Play](#), [App Store](#).

3.1 ERSTE INBETRIEBNAHME



Um das Messgerät **NexPTG** in Betrieb zu nehmen, ist **3 Sekunden lang Button ③ zu halten**, bis auf dem Panel die Versorgungsdiode ② leuchtet. Dann nehmen wir die App **NexPTG** auf dem mobilen (externen) Gerät in Betrieb. Die ordnungsgemäße Kommunikation wird signalisiert, indem die blaue Diode ① angeht.

ACHTUNG: Für die erste Inbetriebnahme des Messgeräts ist ein Internetzugang notwendig!

Falls keine Kommunikation zustande kommt, ist das Gerät (Telefon, Tablet, Smartphone) erneut zu starten und die mobile App NexPTG erneut zu starten.



3.2 KALIBRIERUNG DES MESSGERÄTS

Das Messgerät wird fabrikmäßig kalibriert. Die Kalibrierung wird durchgeführt, nachdem das Messgerät länger nicht verwendet worden ist. Beide Geräte sollten ordnungsgemäß über die drahtlose Verbindung miteinander kommunizieren. Die ordnungsgemäße Kommunikation wird durch Einschalten der blauen Diode signalisiert. Die Kalibrierung nehmen wir nach der Inbetriebnahme des Messgeräts und der App NexPTG vor. Die Diode in Rot informiert, dass das Gerät ordnungsgemäß eingeschaltet ist.

Die Kalibrierungsplatten aus dem Set (aus Stahl - in Blau und aus Aluminium¹ - in Weiß, jede 90 µm) sind auf einem harten, stabilen und flachen Untergrund mit der Farbe nach oben zu verteilen. Die Platten sollten während des Kalibrierens des Messgeräts auf einer nicht-metallischen Oberfläche liegen, um den Prozess des Kalibrierens nicht zu stören, und sollten sauber sein. Die Platten dürfen beim Kalibrieren nicht in der Hand gehalten werden. Das Messgerät ist an die Platten anzudrücken, so dass die Sonde stabil mit ihrer gesamten Oberfläche aufliegt. Das Gerät war nicht bewegungslos auf ihnen stehen.

Im Hauptmenü der App NexPTG suchen wir die Ikone zum Kalibrieren  und, indem wir sie anklicken, gehen wir entsprechend den auftauchenden Meldungen vor. Der Prozess der Kalibrierung setzt sich aus zwei Schritten zusammen:

1. Zum Kalibrieren das Messgerät an die beigefügte Stahlplatte in blauer Farbe anlegen.
ACHTUNG: Das Messgerät sollte in der Mitte der Kalibrierplatte angelegt werden.
2. Dann legen Sie das Messgerät an die beigefügte Aluminium-Platte in Weiß an.¹
ACHTUNG: Das Messgerät sollte in der Mitte der Kalibrierplatte angelegt werden.

Die ordnungsgemäße Durchführung des Kalibrierens sollte mit einer Textmeldung beendet werden mit dem Inhalt „*Kalibrieren erfolgreich beendet*“. Das ordnungsgemäß kalibrierte Messgerät sollte auf den Platten 90 µm anzeigen (Genauigkeit gemäß der Tabelle)

Wenn das nicht passiert ist, sind Gerät und App erneut in Betrieb zu nehmen bzw. ist der Vertriebspartner zu kontaktieren.

3.3 DURCHFÜHRUNG DER MESSUNG

FÜR MESSGERÄTE NEXPTG ECONOMIC, NEXPTG STANDARD UND NEXPTG ADVANCED

Bevor Sie mit der Messung beginnen, vergewissern Sie sich, dass:

- ✓ alle Funk- und Radioempfänger (Radiogerät, CB-Radio) ausgeschaltet sind. Wenn sich am Fahrzeug eine CB-Antenne befindet - montieren Sie sie für die Dauer der Messung vom Auto ab;
- ✓ sich in der Nähe keine Geräte befinden, die starke elektromagnetische Strahlung erzeugen, noch sich in der Nähe keine statischen elektrischen Ladungen befinden, da sie die Ursache für falsche Messungen sein können;
- ✓ keine Messungen unter folgenden Bedingungen vorgenommen wird: Vorhandensein von Staub, Sedimenten, Luftblasen, starke Feuchtigkeit, starke Luftfeuchtigkeit, Regen, Schnee;
- ✓ die untersuchte Oberfläche sauber ist.

Das Gerät ist bestimmt, um die metallische magnetische Oberfläche (**Stahl, verzinkter Stahl**) und nicht-magnetische Oberfläche (**Aluminium**)¹ von Fahrzeugkarosserie zu untersuchen. Die Arten der untersuchten Oberfläche werden automatisch bestimmt. Es ist auf die richtige Nutzung des Geräts zu achten, so dass die Sonde sich weder verschiebt noch von der untersuchten Oberfläche abhebt. Sie ist so anzulegen, dass sie stabil mit ihrem ganzen Durchmesser (20 mm) an die Fahrzeugkarosserie anliegt, wie auf der Illustration demonstriert.

¹ gilt nicht für Modelle der Economic und Economic Plus

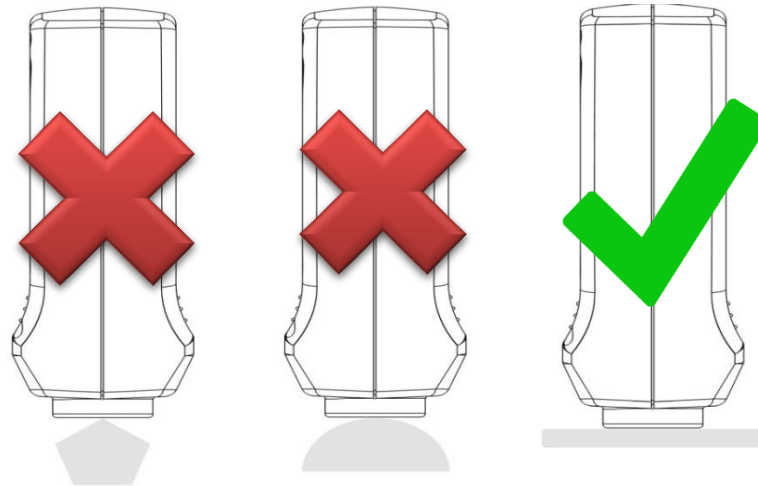

Dann ist abzuwarten, bis auf dem Display des externen Geräts der gemessene Wert erscheint.

FÜR DAS MESSGERÄT NEXPTG ECONOMIC PLUS UND NEXPTG PROFESSIONAL

Bevor Sie mit der Messung beginnen, vergewissern Sie sich, dass:

- ✓ alle Funk- und Radioempfänger (Radiogerät, CB-Radio) ausgeschaltet sind. Wenn sich am Fahrzeug eine CB-Antenne befindet - montieren Sie sie für die Dauer der Messung vom Auto ab;
- ✓ sich in der Nähe keine Geräte befinden, die starke elektromagnetische Strahlung erzeugen, noch sich in der Nähe keine statischen elektrischen Ladungen befinden, da sie die Ursache für falsche Messungen sein können;
- ✓ keine Messungen unter folgenden Bedingungen vorgenommen wird: starkes Vorhandensein von Staub, Sedimenten, Luftblasen, starke Feuchtigkeit, starke Luftfeuchtigkeit, Regen, Schnee;
- ✓ die untersuchte Oberfläche nicht stark verschmutzt ist.

Das Gerät ist bestimmt, um die metallische magnetische Oberfläche (**Stahl, verzinkter Stahl**) und nicht-magnetische Oberfläche (**Aluminium**)¹ von Fahrzeugkarosserie zu untersuchen. Die Arten der untersuchten Oberfläche werden automatisch bestimmt. Es ist auf die richtige Nutzung des Geräts zu achten (wie auf der Illustration demonstriert).

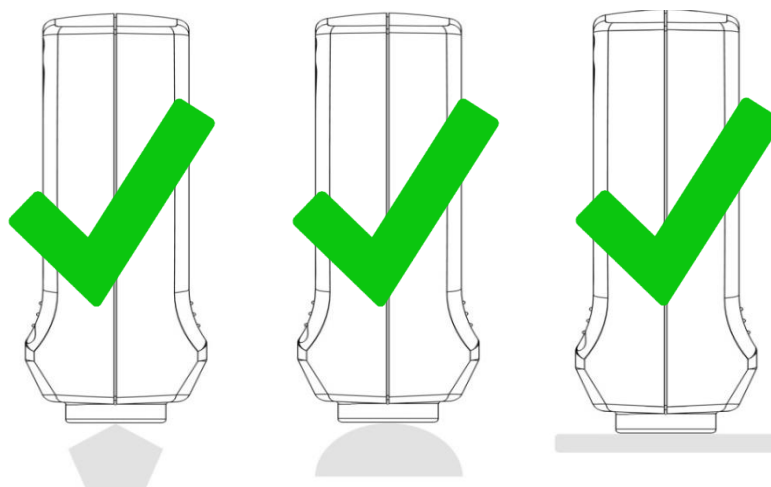

Dann ist abzuwarten, bis auf dem Display des externen Geräts der gemessene Wert erscheint.

¹ gilt nicht für Modelle der Economic und Economic Plus

3.4 BEDIENUNG DER APP NexPTG

Die App wurde speziell für das Messgerät NexPTG projektiert und geschrieben und ist dessen untrennbares Element, das die ordnungsgemäße Funktion des Geräts ermöglicht. Die Messungen werden in der Hauptansicht der App und im Tab MESSUNG angezeigt.

EINSTELLUNGEN → **Mess-Modus** → **Messeinheit** → **sonstige Funktion**

Die vollständige Bedienungsanweisung der App NexPTG ist auf der Internetseite des Produzenten unter der Adresse www.nexdiag.com sowie im Hauptmenü der App im Tab HILFE verfügbar. *Sämtliche Urheberrechte und Lizenzen, die sich auf die App NexPTG beziehen, sind Eigentum des Produzenten. Es ist verboten, die App zu irgendeinem anderen Zweck zu verwenden, als vom Urheber zugrunde gelegt.*

4. WARTUNG

Es wird empfohlen, das Gerät regelmäßig mit einem Lappen zu reinigen. Es sollte nicht vergessen werden, die Sonde sauber zu halten. Ihre Verschmutzung kann Differenzen bei den Messungen hervorrufen.

4.1 AUSTAUSCH DER BATTERIE

Um die Batterie zu wechseln, ist die Befestigungsschraube der Klappe des Batteriefachs am Gehäuse zu lösen und die Klappe gemäß der Illustration unten aufzuklappen. Dann sind die Batterien gegen neue auszutauschen und die Klappe ist anzuschrauben.

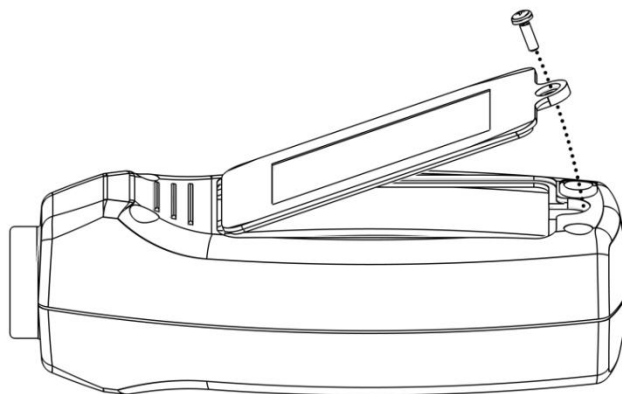

Die Stromversorgung des Messgeräts erfolgt mit Alkali-Batterien vom Typ 1,5 V LR6 (AA) - 2 Stk. Die auf dem Display des mobilen (externen) Geräts angezeigte Anzeige des Ladezustands der Batterie zeigt an, dass die Batterien gegen neue ausgetauscht werden müssen. Der Stand ihrer Entladung wird in Prozenten in der linken unteren Ecke des Hauptmenüs der App NexPTG angezeigt.



WICHTIG!

- Es ist auf die Polarität der Batterie zu achten.
- Wenn die Batterie schwach ist, kann da Messgerät nicht ordnungsgemäß arbeiten.
- Es sind Alkali-Batterien zu verwenden.

5. SERVICE

Reparaturen werden nur von qualifiziertem Personal am Sitz des Produzenten vorgenommen.



Kontaktdaten:

Nexdiag Sp. z o.o., Ul. Przy Torze 1, 35-205 Rzeszów,
Steueridentifikationsnummer NIP: PL5170378987

Der Produzent ist verpflichtet, innerhalb von 14 Tagen das Gerät zu reparieren, bzw. gegen ein mängelfreies Gerät umzutauschen. Das Messgerät kann von der Serviceprozedur ausgeschlossen werden. Der Produzent kann vom Austausch bzw. der Reparatur des beschädigten Geräts absehen, wenn die Bedingungen, die in den Kapiteln 1, 2 und 6 der vorliegenden Anweisung enthalten sind, gebrochen werden.

ACHTUNG! Das Messgerät ist bestimmungsgemäß zu verwenden. Der Produzent haftet nicht für Situationen, die aus der nicht bestimmungsgemäßen Nutzung des Messgeräts resultieren.

6. GARANTIE

Der Produzent gewährt eine 24monatige Garantie auf das Gerät. Die Garantie gewährleistet, dass das Produkt über einen Zeitraum von 24 Monaten ab dem Einkaufsdatum frei von Materialmängeln und Fertigungsmängeln frei, unter Vorbehalt folgender Bedingungen:

1. Die Garantie umfasst keine mechanischen Beschädigungen, die infolge von Maßnahmen bzw. Ereignissen entstanden sind, die über die normale Nutzung des Messgeräts NexPTG hinaus gehen. (siehe Pkt. 2)
2. Jeglicher Versuch, das Gerät eigenständig zu reparieren, stellt den Produzenten von der Garantie frei.
3. Sämtliche mechanischen Beschädigungen (Flutung, Einwirkung von Feuchtigkeit, Aufplatzen, Quetschen, Risse u.ä.) können ebenfalls die Grundlage dafür darstellen, den Produzenten von der Garantie freizustellen.
4. Anderes externes Eingreifen in das Gerät stellt den Produzenten von der Garantie frei.
5. Der Garantiezeitraum wird um die Zeit vom Datum der Annahme des Messgeräts zum Service bis zum Datum der Herausgabe an den Benutzer verlängert.
6. Zeit für die Reparatur - 14 Tage.

ACHTUNG! Nach Ablauf der Garantiedauer für das Gerät NexPTG besteht die Möglichkeit, den Service nach Ablauf der Garantiedauer in Anspruch zu nehmen, der vom Produzenten sichergestellt wird.

7. UMWELTSCHUTZ



Die Kennzeichnungen auf dem Produkt bzw. in den auf es bezogenen Texten verweisen darauf, dass das Produkt nach Ablauf der Nutzungsdauer nicht mit anderen Haushaltsabfällen entsorgt werden darf. Um schädlichen Einfluss auf die Umwelt und die Gesundheit von Menschen infolge unkontrollierter Abfallbeseitigung zu vermeiden, bitten wir, das Produkt von Abfällen anderen Typs zu trennen und es verantwortungsvoll zu recyceln, um die Wiederverwendung von materiellen Ressourcen als feste Praxis zu fördern,

Um Informationen zum Ort und zur Art und Weise des umweltfreundlichen Recyclings dieses Produkts zu erhalten, sollten Benutzer in Haushalten die Verkaufsstelle kontaktieren, an dem sie das Produkt gekauft haben, oder mit den lokalen zuständigen Behörden. Benutzer in Firmen sollten ihren Lieferanten kontaktieren und die Bedingungen des Kaufvertrags prüfen. Das Produkt darf nicht zusammen mit anderen kommerziellen Abfällen entsorgt werden.

7.1 ENTSORGUNG VON GERÄT UND BATTERIE



ACHTUNG: Leere Batterien dürfen nicht in den Restmüll geworfen werden! Die Batterien sind vom Gerät zu trennen. Nach Ablauf der Nutzungsdauer dürfen die Batterien, mit denen das Messgerät ausgestattet war, nicht zusammen mit anderen Haushaltsabfällen entsorgt werden. Wenn Batterien nicht ordnungsgemäß entsorgt werden, können gefährliche Substanzen eine Gefahr für die menschliche Gesundheit und die Umwelt verursachen. Um die natürlichen Ressourcen zu schützen und das Recycling von Materialien zu fördern, sind die Batterien von Abfällen anderen Typs zu trennen und zur Entsorgung durch das lokale, kostenlose System für die Rückgabe von Batterien zu geben. Batterien sind entsprechend den Prinzipien für die Entsorgung von gefährlichen Elektroabfällen zu entsorgen.

Sämtliche Rechte zum Nachdrucken bzw. Kopieren vorbehalten. Erlaubt - nur mit Einverständnis des Produzenten.

Nexdiag Sp. z o.o. behält sich das Recht vor, Änderungen an den vorliegenden Informationen vorzunehmen. Zum Zeitpunkt der Drucklegung waren die Informationen aktuell. In Verbindung mit der Devise von Nexdiag Sp. z o.o. zur ständigen Optimierung der Produkte können die vorliegenden Informationen ohne vorherige Benachrichtigung geändert werden.



NEXDIAG Sp. z o.o.

Ul. Przy Torze 1

35-205 Rzeszów

Steueridentifikationsnummer NIP PL5170378987

www.nexdiag.com

contact@nexdiag.com

Tel. +48 570 069 014

NexPTG – прибор для измерения толщины лакокрасочного покрытия

Устройство, разработанное и изготовленное в ПОЛЬШЕ

РУКОВОДСТВО ПО ЭКСПЛУАТАЦИИ



Поддерживаемые системы: Android, iOS

ОГЛАВЛЕНИЕ

1. БЕЗОПАСНОСТЬ РАБОТЫ И ИЗМЕРЕНИЙ	53
2. ОБЩИЕ СВЕДЕНИЯ	54
2.1 ОСНАЩЕНИЕ КОМПЛЕКТА.....	54
2.2 ОПИСАНИЕ РАБОТЫ.....	54
2.3 ТЕХНИЧЕСКАЯ СПЕЦИФИКАЦИЯ	54
2.4 СТРОЕНИЕ УСТРОЙСТВА	61
3. ЭКСПЛУАТАЦИЯ ТЕСТЕРА NexPTG	61
3.1 ПЕРВЫЙ ЗАПУСК.....	61
3.2 КАЛИБРОВКА ТЕСТЕРА	62
3.3 ВЫПОЛНЕНИЕ ИЗМЕРЕНИЯ	62
3.4 РАБОТА С ПРИЛОЖЕНИЕМ NexPTG	64
4. ТЕХНИЧЕСКОЕ ОБСЛУЖИВАНИЕ	64
4.1 ЗАМЕНА БАТАРЕЕК.....	64
5. СЕРВИСНОЕ ОБСЛУЖИВАНИЕ	65
6. ГАРАНТИЯ	65
7. ОХРАНА ОКРУЖАЮЩЕЙ СРЕДЫ.....	65
7.1 УТИЛИЗАЦИЯ УСТРОЙСТВА И БАТАРЕЙ	66

ПЕРЕД НАЧАЛОМ ЭКСПЛУАТАЦИИ ПРИБОРА ВНИМАТЕЛЬНО ПРОЧИТАЙТЕ НАСТОЯЩЕЕ РУКОВОДСТВО!



Несоблюдение рекомендаций, содержащихся в руководстве, может поставить под угрозу ваше здоровье и привести к поломке/необратимому повреждению устройства.

1. БЕЗОПАСНОСТЬ РАБОТЫ И ИЗМЕРЕНИЙ



ВНИМАНИЕ!

Продукт – не игрушка и должен храниться в недоступном для детей месте. Любое использование прибора не по назначению может привести к его повреждению. **Необходимо соблюдать инструкции, содержащиеся в руководстве по эксплуатации, и правила техники безопасности. Изготовитель не несет ответственности за неправильное использование тестера с нарушением вышеупомянутых инструкций и за причиненный вследствие этого ущерб. Любое вмешательство в конструкцию тестера NexPTG, изменение или переделка устройства или его составных частей запрещены.**

Не встряхивайте устройство во время проведения измерений.



ОПАСНОСТИ

- Не подвергайте устройство воздействию высокой влажности или конденсации водяного пара.
- Устройство не является водонепроницаемым.
- Не подвергайте устройство воздействию едких веществ (кислот, сложных эфиров, щелочей).
- Запрещается использовать прибор на горячих поверхностях (>80 °C).
- Запрещается открывать и разбирать устройство в иных целях, кроме замены батареи (снимать заднюю крышку).
- Не оставляйте прибор вблизи горячих предметов (>70°C), это может привести к повреждению корпуса.
- Не используйте прибор, если он поврежден, с него снят корпус или удалены внутренние компоненты.
- Устройство беречь от детей и не оставлять без присмотра.



Замена
батареек



Сервисное
обслуживание



Не подвергать
воздействию
низкой
температуры



Ознакомьтесь
с инструкцией
по
эксплуатации



Не выставлять
на дождь



Не подвергать
воздействию
высокой
температуры



Калибровка



Не выставлять
на снег



Внимание



Информация



Беречь от
детей



Утилизация/
Защита
окружающей
среды



2. ОБЩИЕ СВЕДЕНИЯ

2.1 ОСНАЩЕНИЕ КОМПЛЕКТА

Устройство NexPTG

Руководство по эксплуатации/декларация соответствия (www.nexdiag.com/Declaration_of_Conformity)

Щелочные батарейки LR6(AA) – 2 шт. (установлены в прибор)

Калибровочный набор – две пластины:

- ✓ стальная 1 шт. (синяя) - 90 мкм
- ✓ алюминиевая 1 шт. (белая) - 90 мкм¹

2.2 ОПИСАНИЕ РАБОТЫ

Устройство NexPTG разработано специально для измерения толщины слоев лакокрасочного покрытия на элементах кузова автомобиля. Предназначено для тестирования стальных, оцинкованных и алюминиевых¹ поверхностей. Имеет функцию автоматической идентификации тестируемой поверхности. Прибор выполняет анализ лакокрасочного покрытия и передает данные по беспроводной связи в специализированное мобильное приложение (установленное на внешнем устройстве), где они интерпретируются.

- ✓ Позволяет исследовать и сравнить различные элементы кузова автомобиля на предмет толщины лакокрасочного покрытия.
- ✓ Обнаруживает потенциальное нарушение лакокрасочного покрытия. Широко используется в автомобильной промышленности (автокосметика / кузовные работы / покрасочные мастерские / автомеханика).
- ✓ Для экспертов / оценщиков / сотрудников страховых компаний. Для частного пользования.

2.3 ТЕХНИЧЕСКАЯ СПЕЦИФИКАЦИЯ

Общая характеристика устройства NexPTG

Потребляемый ток	Режим ожидания: ~ 0,45мкА	Режим работы: 31мА
Питание	2x1,5 V LR6 (AA)	
Срок службы батареек	Режим работы: до 100 ч	
Беспроводная связь	Bluetooth 4.0 LE	
Индикатор разряда батарейки	Отображается в % в левом нижнем углу главного меню приложения	
Рабочая температура	От -20°C до +40°C	
Температура хранения	От -20°C до +60°C	
Температура тестируемой поверхности	<50°C	
Автоматическое выключение устройства	Через 5 минут (при отсутствии беспроводного соединения)	
Размеры устройства	108x50x28 mm – модель Economic, Standard и Advanced 112x50x28 mm – модель Economic Plus и Professional	
масса устройства	57 грамма (без батареек) – модель Economic, Standard и Advanced 58 грамма (без батареек) – модель Economic Plus и Professional	
Размер отчетов	От 80Б до 60кБ – текстовый (единичное измерение) От 400кБ до 800кБ – графический и текстовый	
Многоязычное меню	PL, EN, DE, FR, IT, ES, RU, FA, CZ	

¹ не относится к моделям Economic Plus и Economic Plus

Электрическая/измерительная спецификация устройства NexPTG

Метод измерения	Магнитная индукция / метод вихревых токов (сталь, оцинкованная сталь / алюминий ¹)
Масштаб толщин	мкм / милы
Частота дискретизации	10 / с
Диапазон измерения	0 - 1000 мкм (0 - 39,37 мил) модель Economic, Economic Plus, Standard 0 - 2200 мкм (0 - 86,61 мил) модель Advanced 0 - 2500 мкм (0 - 98,43 мил) модель Professional
Точность измерения	2% - точность устройства 5% - точность калибровочного набора
Дискретность измерения	10 мкм (0,4 мил) модель Economic, Economic Plus, Standard 1 мкм (0,04 мил) модель Advanced и Professional
Минимальный диаметр области измерения	20mm

Минимальные системные и аппаратные требования для мобильного приложения NexPTG

Android: телефон, планшет	Система Android 4.3 или новее, Bluetooth с поддержкой Bluetooth Low Energy
iOS: телефон, планшет	Система iOS 8 или новее, iPhone 5s или новее
Android Wear: Smartwatch	Любые смарт-часы с этой системой

¹ не относится к моделям Economic и Economic Plus

NexPTG Economic

Диапазон измерения	0 - 1000 мкм (0 - 39,37 мил)
Дискретность измерения	10 мкм (0,4 мил)
Частота дискретизации	10/с
Тип зонда / конец зонда	Традиционный / Плоские
корпус зонда	Плоская
измерение на поверхностях имеющих кривизну	Нет
Память измерений	До 100*
Время непрерывной работы на щелочных батарейках	До 100 ч.
Температура окружающей среды тестера	От -20 до +40 °C
Единица измерения	Мкм или милы
Распознавание поверхности	Сталь
Тестирование поверхности	Сталь, оцинкованная сталь
Связь с приложением	Bluetooth 4.0 LE
Обновление приложения	Бесплатно
Уведомление о сообщениях	Текстовое, графическое, звуковое
Цвет корпуса	Зеленый
Масса без батарей	57 грамма
Размеры	108x50x28mm
Поддерживаемые системы	Android, iOS
Используемые батареи	2xAA
Режимы измерения	Непрерывное
Тестирование относительно контрольного значения	Нет
Автоматическое отключение устройства в период бездействия	Да
Статистика измерений	Нет
Система анализа лакокрасочного покрытия	Основная
Многоязычное меню	Да (PL, EN, DE, FR, IT, ES, RU, FA, CZ)
Добавление новых функций	Нет
Предлагаемые точки измерения	Нет
Путеводитель покупателя	Нет
Экспорт истории измерений	Нет
Создание отчетов	Нет
API интерфейс	Нет
Выделенный API (дополнительно оплаченный)	Нет

*после 100 измерений последующие будут перезаписаны вместо старейших сохраненных результатов

NexPTG Economic Plus

Диапазон измерения	0 - 1000 мкм (0 - 39,37 мил)
Дискретность измерения	10 мкм (0,4 мил)
Частота дискретизации	10/с
Тип зонда / конец зонда	Подвижный / Сферический
корпус зонда	Профилированные
измерение на поверхностях имеющих кривизну	Да
Память измерений	До 100*
Время непрерывной работы на щелочных батарейках	До 100 ч.
Температура окружающей среды тестера	От -20 до +40 °C
Единица измерения	Мкм или милы
Распознавание поверхности	Сталь
Тестирование поверхности	Сталь, оцинкованная сталь
Связь с приложением	Bluetooth 4.0 LE
Обновление приложения	Бесплатно
Уведомление о сообщениях	Текстовое, графическое, звуковое
Цвет корпуса	Зеленый
Масса без батарей	58 грамма
Размеры	112x50x28mm
Поддерживаемые системы	Android, iOS
Используемые батареи	2xAA
Режимы измерения	Непрерывное
Тестирование относительно контрольного значения	Нет
Автоматическое отключение устройства в период бездействия	Да
Статистика измерений	Нет
Система анализа лакокрасочного покрытия	Основная
Многоязычное меню	Да (PL, EN, DE, FR, IT, ES, RU, FA, CZ)
Добавление новых функций	Нет
Предлагаемые точки измерения	Нет
Путеводитель покупателя	Нет
Экспорт истории измерений	Нет
Создание отчетов	Нет
API интерфейс	Нет
Выделенный API (дополнительно оплаченный)	Нет

*после 100 измерений последующие будут перезаписаны вместо старейших сохраненных результатов

NexPTG Standard

Диапазон измерения	0 - 1000 мкм (0 - 39,37 мил)
Дискретность измерения	10 мкм (0,4 мил)
Частота дискретизации	10/с
Тип зонда / конец зонда	Традиционный / Плоские
корпус зонда	Плоская
измерение на поверхностях имеющих кривизну	Нет
Память измерений	До 300*
Время непрерывной работы на щелочных батареях	До 100 ч.
Температура окружающей среды тестера	От -20 до +40 °С
Единица измерения	Мкм или милы
Распознавание поверхности	Сталь, оцинкованная сталь**, алюминий
Тестирование поверхности	Сталь, оцинкованная сталь, алюминий
Связь с приложением	Bluetooth 4.0 LE
Обновление приложения	Бесплатно
Уведомление о сообщениях	Текстовое, графическое, звуковое
Цвет корпуса	Серый
Масса без батарей	57 грамма
Размеры	108x50x28мм
Поддерживаемые системы	Android, iOS
Используемые батареи	2xAA
Режимы измерения	Непрерывное, единичное
Тестирование относительно контрольного значения	Да
Автоматическое отключение устройства в период бездействия	Да
Статистика измерений	Да
Система анализа лакокрасочного покрытия	Основная
Многоязычное меню	Да (PL, EN, DE, FR, IT, ES, RU, FA, CZ)
Добавление новых функций	Нет
Предлагаемые точки измерения	Нет
Путеводитель покупателя	Нет
Экспорт истории измерений	Нет
Создание отчетов	Нет
API интерфейс	Нет
Выделенный API (дополнительно оплаченный)	Нет

*после 300 измерений последующие будут перезаписаны вместо старейших сохраненных результатов

**распознавание оцинкованной стали – бета-версия, распознавание в диапазоне 0-600 мкм

NexPTG Advanced

Диапазон измерения	0 - 2200 мкм (0 - 86,61 мил)
Дискретность измерения	1 мкм (0,04 мил)
Частота дискретизации	10/с
Тип зонда / конец зонда	Традиционный / Плоские
корпус зонда	Плоская
измерение на поверхностях имеющих кривизну	Нет
Память измерений	До 2000*
Время непрерывной работы на щелочных батарейках	До 100 ч.
Температура окружающей среды тестера	От -20 до +40 °C
Единица измерения	Мкм или милы
Распознавание поверхности	Сталь, оцинкованная сталь**, алюминий
Тестирование поверхности	Сталь, оцинкованная сталь, алюминий
Связь с приложением	Bluetooth 4.0 LE
Обновление приложения	Бесплатно
Уведомление о сообщениях	Текстовое, графическое, звуковое
Цвет корпуса	Черный
Масса без батарей	57 грамма
Размеры	108x50x28mm
Поддерживаемые системы	Android, iOS
Используемые батареи	2xAA
Режимы измерения	Непрерывное, единичное
Тестирование относительно контрольного значения	Да
Автоматическое отключение устройства в период бездействия	Да
Статистика измерений	Да
Система анализа лакокрасочного покрытия	Расширенная
Многоязычное меню	Да (PL, EN, DE, FR, IT, ES, RU, FA, CZ)
Добавление новых функций	Да
Предлагаемые точки измерения	Да
Путеводитель покупателя	Да
Экспорт истории измерений	Да
Создание отчетов	Да
API интерфейс	Нет
Выделенный API (дополнительно оплаченный)	Нет

*после 2000 измерений последующие будут перезаписаны вместо старейших сохраненных результатов

**распознавание оцинкованной стали – бета-версия, распознавание в диапазоне 0-600 мкм

NexPTG Professional

Диапазон измерения	0 - 2500 мкм (0 - 98,43 мил)
Дискретность измерения	1 мкм (0,04 мил)
Частота дискретизации	10/с
Тип зонда / конец зонда	Подвижный / Сферический
корпус зонда	Профилированные
измерение на поверхностях имеющих кривизну	Да
Память измерений	До 4000*
Время непрерывной работы на щелочных батарейках	До 100 ч.
Температура окружающей среды тестера	От -20 до +40 °C
Единица измерения	мкм или милы
Распознавание поверхности	Сталь, оцинкованная сталь**, алюминий
Тестирование поверхности	Сталь, оцинкованная сталь, алюминий
Связь с приложением	Bluetooth 4.0 LE
Обновление приложения	Бесплатно
Уведомление о сообщениях	Текстовое, графическое, звуковое
Цвет корпуса	Синий
Масса без батарей	58 грамма
Размеры	112x50x28mm
Поддерживаемые системы	Android, iOS
Используемые батареи	2xAA
Режимы измерения	Непрерывное, единичное
Тестирование относительно контрольного значения	Да
Автоматическое отключение устройства в период бездействия	Да
Статистика измерений	Да
Система анализа лакокрасочного покрытия	Расширенная
Многоязычное меню	Да (PL, EN, DE, FR, IT, ES, RU, FA, CZ)
Добавление новых функций	Да
Предлагаемые точки измерения	Да
Путеводитель покупателя	Да
Экспорт истории измерений	Да
Создание отчетов	Да
API интерфейс	Да
Выделенный API (дополнительно оплаченный)	Да

*после 4000 измерений последующие будут перезаписаны вместо старейших сохраненных результатов

**распознавание оцинкованной стали – бета-версия, распознавание в диапазоне 0-800 мкм

2.4 СТРОЕНИЕ УСТРОЙСТВА

Тестер состоит из двух панелей: передняя панель (с индикаторами питания и соединения, а также многофункциональной клавишей: включить, выключить, сохранить измерение) и задней панели с крышкой батарейного отсека. Электронный блок оканчивается зондом с измерительным датчиком.

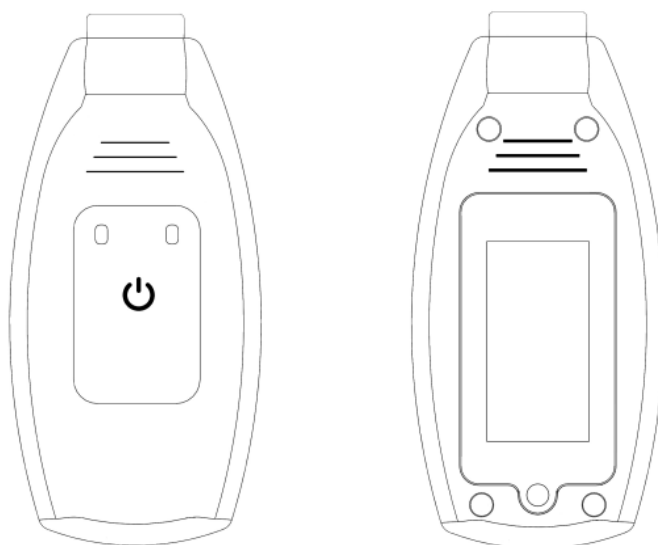





3. ЭКСПЛУАТАЦИЯ ТЕСТЕРА NexPTG

Для включения или выключения устройства **нажмите кнопку**  **и удерживайте ее в течение 3 секунд**, пока на передней панели не загорится красный светодиод. Однократное нажатие этой кнопки сохраняет измерение в приложении.

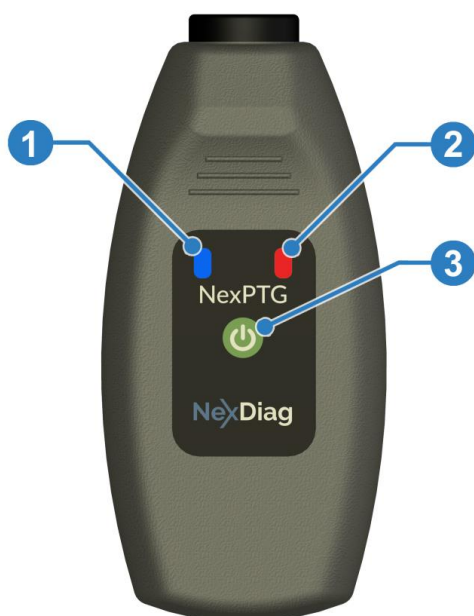
Приложение NexPTG можно загрузить из: **Google Play, App Store.**

3.1 ПЕРВЫЙ ЗАПУСК



Чтобы включить тестер **NexPTG, в течение 3 секунд удерживайте** кнопку , пока на панели не загорится диод питания . Далее на мобильном (внешнем) устройстве запустите приложение **NexPTG**. Правильное соединение сигнализируется свечением синего светодиода .

ПРИМЕЧАНИЕ: Для первого запуска тестера требуется доступ в Интернет.

Если связь отсутствует, устройство (телефон, планшет, смартфон), а также мобильное приложение NexPTG, необходимо перезапустить.



3.2 КАЛИБРОВКА ТЕСТЕРА

Прибор откалиброван на заводе-изготовителе. Калибровка выполняется после длительного неиспользования прибора. Оба устройства должны надлежащим образом взаимодействовать друг с другом через беспроводное соединение. Правильное соединение сигнализируется свечением синего светодиода. Калибровка выполняется после включения прибора и запуска приложения NexPTG. Красный светодиод указывает на то, что устройство включено правильно.

Калибровочные пластины из набора (стальная синего цвета и алюминиевая¹ белого, 90 мкм каждая) следует разложить на жестком устойчивом ровном основании. При калибровке тестера пластины должны лежать на неметаллической поверхности, чтобы не нарушать процесс калибровки, и должны быть чистыми. Во время калибровки не держите пластины в руках. Прибор должен быть прижат к пластинам так, чтобы зонд плотно прилегал к ним всей своей поверхностью. Устройство не должно просто на них стоять.

В главном меню приложения NexPTG найдите иконку калибровки  и, нажав на нее, следуйте указаниям в появляющихся сообщениях. Процесс калибровки состоит из 2 этапов:

1. Для того чтобы откалибровать прибор, приложите его к стальной пластине синего цвета.
ПРИМЕЧАНИЕ: тестер нужно приложить к центру калибровочной пластины.
2. Затем приложите прибор к идущей в комплекте алюминиевой пластине белого цвета.¹
ПРИМЕЧАНИЕ: тестер нужно приложить к центру калибровочной пластины.

После правильного выполнения калибровки должно появиться сообщение с текстом "Калибровка успешно завершена". Правильно откалиброванный тестер должен показывать на пластинах 90 мкм (точность согласно таблице).

Если это не так, снова запустите устройство и приложение или обратитесь к дистрибьютору.

3.3 ВЫПОЛНЕНИЕ ИЗМЕРЕНИЯ

ДЛЯ ИЗМЕРИТЕЛЕЙ NEXPTG ECONOMIC, NEXPTG STANDARD и NEXPTG ADVANCED

Перед началом измерения убедитесь в том, что:

- ✓ Все радиоприемники отключены. Измерение устройством проводить на автомобиле с заглушенным двигателем и выключенным радиоприемником для исключения воздействия радиопомех на результат измерения.
- ✓ Поблизости нет устройств, которые генерируют сильное электромагнитное излучение, или источников статического электричества, поскольку они могут вызывать ошибочные показания прибора.
- ✓ Измерения не должны проводиться в таких условиях, как: наличие пыли, отложений, пузырьков воздуха, высокая влажность, сырость, дождь, снег.
- ✓ Тестируемая поверхность чистая.

Устройство предназначено для тестирования металлической магнитной (**сталь, оцинкованная сталь**) и немагнитной (**алюминий**)¹ поверхностей кузова автомобиля. Типы тестируемой поверхности определяются автоматически. Следует обратить внимание на правильное пользование устройством, так чтобы зонд не двигался и не отклонялся от тестируемой поверхности. Его нужно приложить таким образом, чтобы он плотно прилегал к кузову автомобиля всем своим диаметром (20мм) (Изображение ниже).

¹ не относится к моделям Economic и Economic Plus

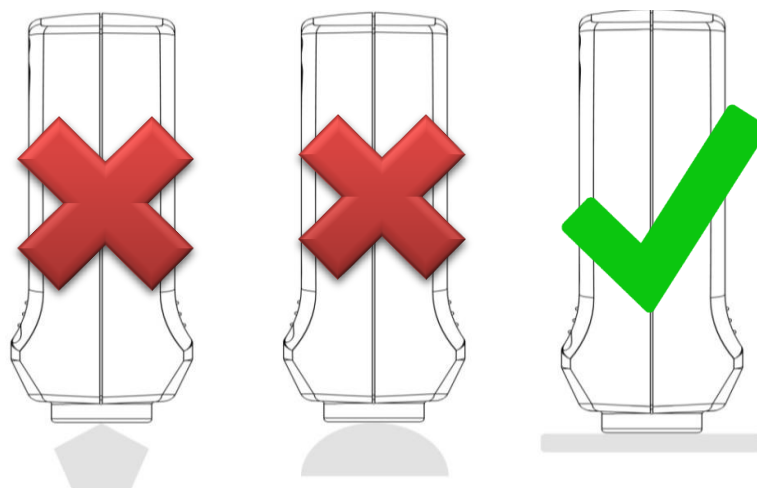

Затем дождитесь появления измеренного значения на экране внешнего устройства.

ДЛЯ ИЗМЕРИТЕЛЯ NEXPTG ECONOMIC PLUS и NEXPTG PROFESSIONAL

Перед началом измерения убедитесь в том, что:

- ✓ Все радиоприемники отключены. Измерение устройством проводить на автомобиле с заглушенным двигателем и выключенным радиоприемником для исключения воздействия радиопомех на результат измерения.
- ✓ Поблизости нет устройств, которые генерируют сильное электромагнитное излучение, или источников статического электричества, поскольку они могут вызывать ошибочные показания прибора.
- ✓ Измерения не должны проводиться в таких условиях, как: наличие большого количества пыли, отложений, пузырьков воздуха, высокая влажность, сырость, дождь, снег.
- ✓ Поверхность для исследования не очень загрязнена.

Устройство предназначено для тестирования металлической магнитной (**сталь, оцинкованная сталь**) и немагнитной (**алюминий**)¹ поверхностей кузова автомобиля. Типы тестируемой поверхности определяются автоматически. Следует обратить внимание на правильное пользование устройством (Изображение ниже).

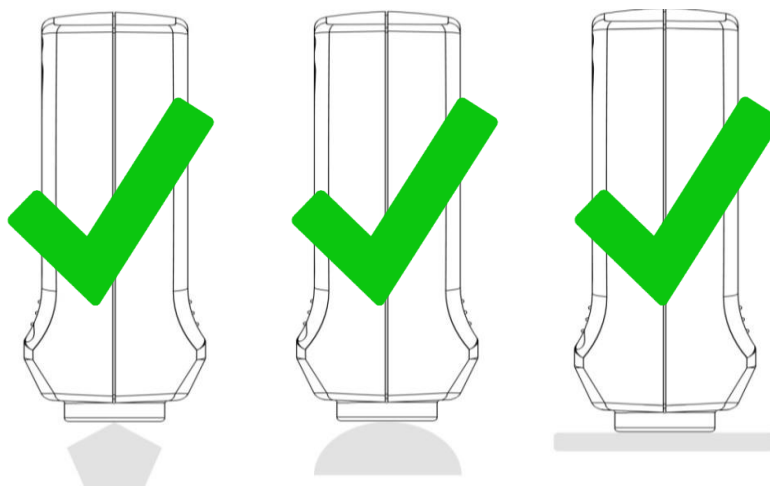

Затем дождитесь появления измеренного значения на экране внешнего устройства.

¹ не относится к моделям Economic и Economic Plus

3.4 РАБОТА С ПРИЛОЖЕНИЕМ NexPTG

Приложение разработано и написано специально для тестера NexPTG и является его неотъемлемым элементом, который обеспечивает надлежащее функционирование устройства. Результаты измерений отображаются на главном экране приложения и во вкладке ИЗМЕРЕНИЕ.

НАСТРОЙКИ → режим → единица измерения → остальные функции

Полная инструкция по работе с приложением NexPTG доступна на сайте изготовителя по адресу www.nexdiag.com, а также в главном меню во вкладке ПОМОЩЬ. Все авторские права и лицензии, касающиеся приложения NexPTG, являются собственностью производителя. Запрещается использовать приложение в целях иных, чем предусмотренные автором.

4. ТЕХНИЧЕСКОЕ ОБСЛУЖИВАНИЕ

Рекомендуется периодически чистить устройство салфеткой. Следует помнить о том, чтобы держать зонд в чистоте. Его загрязнение может привести к погрешностям в измерениях.

4.1 ЗАМЕНА БАТАРЕЕК

Чтобы заменить батарейки, отвинтите винт, крепящий крышку батарейного отсека к корпусу, и поднимите ее, как показано ниже (Изображение ниже). Затем замените батарейки и привинтите крышку назад.

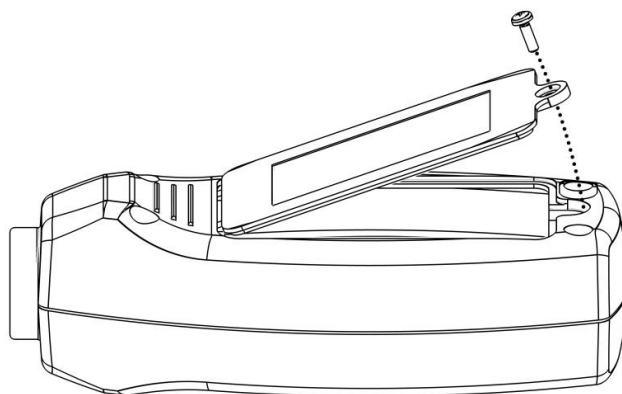

Тестер работает от щелочных батарей 1,5 V LR6 (AA) – 2 шт. Индикатор разряда батареи, отображаемый на экране мобильного (внешнего) устройства, указывает на необходимость замены батарей новыми. Состояние их заряда отображается в процентах в нижнем левом углу главного меню NexPTG.



ВАЖНО!

- Следует обратить внимание на правильную полярность.
- Некорректная работа тестера может быть вызвана разрядом батарей.
- Следует использовать щелочные батареи.

5. СЕРВИСНОЕ ОБСЛУЖИВАНИЕ

Ремонт прибора осуществляется только квалифицированным персоналом на предприятии-изготовителе.



Контактные данные:

Nexdiag Sp. z o.o., Ul. Przy Torze 1, 35-205 Rzeszów, NIP PL5170378987

Изготовитель обязан в течение 14 дней отремонтировать или заменить устройство на изделие, не содержащее дефектов. Прибор может быть не квалифицирован как подлежащий сервисному обслуживанию. Производитель может отказаться от замены или ремонта поврежденного устройства, если будут нарушены условия, содержащиеся в вышеизложенных разделах руководства 1, 2 и 6.

ВНИМАНИЕ! *Использовать по назначению! Изготовитель не несет ответственности за ситуации, возникающие из-за использования счетчика в нарушение его предполагаемого использования.*

6. ГАРАНТИЯ

Производитель предоставляет 24-месячную гарантию на устройство. Производитель гарантирует, что продукт не будет иметь дефектов в материалах и изготовлении в течение 24 месяцев с даты покупки при соблюдении следующих условий:

1. Гарантия не распространяется на механические повреждения, вызванные действиями или событиями, выходящими за рамки нормальной эксплуатации тестера NexPTG. (см. п.2)
2. Любая попытка отремонтировать устройство самостоятельно освобождает производителя от гарантийных обязательств.
3. Любые механические повреждения (попадание внутрь воды, отсыревание, трещины, удары, царапины и т.п.) также могут быть основанием для освобождения производителя от гарантийных обязательств.
4. Любое другое внешнее вмешательство в конструкцию прибора ведет к утрате гарантии.
5. Гарантийный срок продлевается на период со дня принятия счетчика на обслуживание до дня выдачи его пользователю.
6. На ремонт отводятся 14 дней.

ВНИМАНИЕ! *По истечению гарантийного срока для устройства NexPTG существует возможность воспользоваться послегарантийным обслуживанием, которое обеспечивает производитель.*

7. ОХРАНА ОКРУЖАЮЩЕЙ СРЕДЫ

Маркировка на продукте или в относящихся к нему текстах указывает на то, что продукт по завершении эксплуатации не следует утилизировать вместе с другими бытовыми отходами. Для предотвращения



возможного ущерба для окружающей среды или здоровья человека вследствие неконтролируемого удаления отходов, пожалуйста, отделите этот продукт от других видов отходов и убедитесь в его правильной утилизации в целях содействия повторному использованию материальных ресурсов в качестве постоянной практики.

Для получения информации о месте и способе экологически безопасной утилизации этого продукта бытовые пользователи должны обращаться в розничную торговую точку, где они приобрели продукт, или

в местные органы власти. Корпоративные пользователи должны связаться со своим поставщиком и обратиться к условиям договора купли-продажи. Продукт нельзя утилизировать вместе с другими отходами коммерческого сектора.

7.1 УТИЛИЗАЦИЯ УСТРОЙСТВА И БАТАРЕЙ



ВНИМАНИЕ: не выбрасывать использованные батарейки в несортированный бытовой мусор! Отделите батарейки от устройства. После истечения срока службы батарейки, которыми был оснащен прибор, нельзя выбрасывать вместе с другими бытовыми отходами. Если батарейки не будут утилизированы надлежащим образом, содержащиеся в них опасные вещества могут представлять угрозу для здоровья человека и окружающей среды. Чтобы защитить природные ресурсы и способствовать повторному использованию материалов, отделите батареи от других видов отходов и утилизируйте их через местную систему бесплатного возврата аккумуляторов. Батареи следует утилизировать в соответствии с правилами утилизации опасных отходов электронного оборудования.

Все права на перепечатку или копирование защищены. Разрешено – только с согласия производителя.

Компания Nexdiag Sp. z o.o. оставляет за собой возможность внесения изменений в опубликованную информацию. На момент выхода в печать предоставленная информация была актуальной. В связи с девизом Nexdiag Sp. z o.o. о непрерывном совершенствовании продукции, информация может быть изменена без предварительного уведомления.



NEXDIAG Sp. z o.o.

Ul. Przy Torze 1

35-205 Rzeszów

NIP PL5170378987

www.nexdiag.com

contact@nexdiag.com

тел. +48 570 069 014

NexPTG – měřič tloušťky lakového nátěru

Zařízení bylo navrženo a vyrobeno v POLSKU

NÁVODU K OBSLUZE



Operační systémy: **Android, iOS**

OBSAH

1.	BEZPEČNOST PRÁCE A MĚŘENÍ	69
2.	OBECNÉ INFORMACE.....	70
2.1	VYBAVENÍ SADY	70
2.2	CHARAKTERISTIKA PRÁCE.....	70
2.3	TECHNICKÁ SPECIFIKACE	70
2.4	STAVBA PŘÍSTROJE	77
3.	OBSLUHA MĚŘIČE NexPTG	77
3.1	PRVNÍ UVEDENÍ DO PROVOZU	77
3.2	KALIBRACE MĚŘIČE.....	78
3.3	PROVÁDĚNÍ MĚŘENÍ.....	78
3.4	OBSLUHA APLIKACE NexPTG	80
4.	ÚDRŽBA.....	80
4.1	VÝMĚNA BATERÍ	80
5.	SERVIS	81
6.	ZÁRUKA.....	81
7.	OCHRANA ŽIVOTNÍHO PROSTŘEDÍ.....	81
7.1	ZNEŠKODŇOVÁNÍ PŘÍSTROJE A BATERÍ.....	82

DŘÍVE NEŽ ZAŘÍZENÍ UVEDETE DO PROVOZU, SE DOBŘE SEZNAMTE S NÁVODEM K OBSLUZE.



Nedodržáním pokynů obsažených v návodu můžete ohrozit zdraví uživatelů a způsobit poškození/zničení zařízení.

1. BEZPEČNOST PRÁCE A MĚŘENÍ



POZOR!

Tento výrobek není hračka. Musí být uložen v místě nepřístupném pro děti. Jakékoli jiné použití přístroje, které je v nesouladu s jeho určením, vede k jeho poškození. **Je bezpodmínečně nutné dodržovat pokyny obsažené v návodu k obsluze a zásady bezpečnosti. Výrobce není zodpovědný za používání měřiče v rozporu s uvedeným návodem a za škody vzniklé z tohoto důsledku. Je zakázáno jakkoli do měřiče NexPTG zasahovat, provádět v něm změny či tento přístroj nebo jeho součásti upravovat.**

Přístrojem se nesmí během měření třást.



HROZÍCÍ NEBEZPEČÍ

- Zařízení nelze vystavovat působení vysoké vlhkosti nebo kondenzace vodní páry, protože to může způsobit stavy, které jsou v rozporu se specifikací, nebo poškození zařízení.
- Přístroj není voděvzdorný.
- Nevystavujte jej působení žíravín (kyselin, esterů, louhů).
- Přístroj se nesmí používat na rozehrátých površích (>80 °C).
- Není dovoleno otevírat a rozkládat zařízení za jiným účelem než je výměna baterií (sundání klapky).
- Neponechávejte zařízení v blízkosti horkých předmětů (>70 °C). Může tím způsobit poškození krytu.
- Měřič nepoužívejte, je-li z něj sundán plášť, jsou-li odmontovány vnitřní prvky nebo je-li poškozen.
- Zařízení chraňte před dětmi a neponechávejte je bez dozoru.



Výměna
baterií



Servis



Nevystavujte
působení nízkých
teplot



Seznamte
se s
návodem



Nevystavujte
působení deště



Nevystavujte
působení
vysokých teplot



Kalibrace



Nevystavujte
působení sněhu



Pozor!



Informace



Chraňte před
dětmi



Zneškodňování/
Ochrana
životního
prostředí



2. OBECNÉ INFORMACE

2.1 VYBAVENÍ SADY

Zařízení NexPTG

Návod k obsluze/prohlášení o shodě (https://www.nexdiag.com/Declaration_of_Conformity)

Alkalické baterie LR6(AA) – 2 ks (jsou-li vloženy do přístroje)

Kalibrační sada - dvě destičky:

- ✓ ocelová 1 ks (modrá) - 90 μm
- ✓ hliníková 1 ks (bílá) - 90 μm¹

2.2 CHARAKTERISTIKA PRÁCE

Zařízení NexPTG bylo navrženo speciálně pro měření tloušťky vrstev povrchového nátěru na prvcích karosérie vozidel. Měřič je určen k provádění zkoušek ocelových povrchů, ocelových pozinkovaných a hliníkových¹. Má funkci automatického rozpoznávání zkoumaného podloží. Zařízení analyzuje vrstvy lakového nátěru a bezdrátově odesílá údaje do speciální mobilní aplikace (instalované na externím zařízení), kde jsou tyto údaje zpracovány.

- ✓ Přístroj umožňuje prověřit a porovnat jednotlivé prvky karosérie vozidla z hlediska tloušťky lakovaného povrchu.
- ✓ Detekuje případný zásah do lakovaného nátěru v široce chápaném automobilovém odvětví (auto detailing / autoklempířství / autolakovny / automechanické provozovny a dílny).
- ✓ Je určen pro soudní znalce, likvidátory škod, pracovníky pojišťoven, může však sloužit i soukromým účelům.

2.3 TECHNICKÁ SPECIFIKACE

Celková charakteristika zařízení NexPTG

Spotřeba el. energie	Pohotovostní režim: ~ 0,45μA	Pracovní režim: 31 mA
Napájení	2x1,5 V LR6 (AA)	
Životnost baterií	V pracovním režimu: až 100 hod.	
Bezdrátové spojení	Bluetooth 4.0 LE	
Ukazatel stavu baterie	Zobrazuje se v % v levém dolním rohu hlavního menu aplikace	
Pracovní teplota	od -20 °C do +40 °C	
Skladovací teplota	od -20 °C do +60 °C	
Teplota zkoumaného povrchu	<50 °C	
Automatické vypnutí přístroje	po 5 minutách (neexistuje-li bezdrátové spojení)	
Rozměry přístroje	108 x 50 x 28 mm - model Economic, Standard a Advanced 112 x 50 x 28 mm – model Economic Plus a Professional	
Hmotnost přístroje	57 gramů (bez baterií) – model Economic, Standard a Advanced 58 gramů (bez baterií) – model Economic Plus a Professional	
Rozsah zpráv	od 80 B do 60 kB – textová (jednotlivě měřená hodnota) od 400 kB do 800 kB – grafická a textová	
Vícejazyčné menu	PL, EN, DE, FR, IT, ES, RU, FA,CZ	

¹ se nevztahuje na modely Economic Plus a Economic Plus

Elektrická a měřicí specifikace přístroje NexPTG

Metoda měření	Magnetická indukce / metoda vířivých proudů (ocel, zinkovaná ocel / hliník ¹)
Poměr tloušťky	μm / mils
Vzorkování	10 / s
Rozsah měření	0 - 1000 μm (0 - 39,37 mils) model Economic, Economic Plus, Standard 0 - 2200 μm (0 - 86,61 mils) model Advanced 0 - 2500 μm (0 - 98,43 mils) model Professional
Přesnost měření	2 % - přesnost přístroje 5 % - přesnost kalibrační sady
Rozlišení měření	10 μm (0,4 mils) model Economic, Economic Plus a Standard 1 μm (0,04 mils) model Advanced a Professional
Minimální průměr oblasti měření	20 mm

Minimální systémové podmínky a požadavky na přístroje pro mobilní aplikaci NexPTG

Android: telefon, tablet	Systém Android 4.3 nebo novější, Bluetooth s obsluhou Bluetooth Low Energy
iOS: telefon, tablet	Systém iOS 8 nebo novější, iPhone 5s nebo novější
Android Wear: chytré hodinky	Libovolné chytré hodinky z tímto systémem

¹ se nevztahuje na modely Economic a Economic Plus

NexPTG Economic

Rozsah měření	0 - 1000 µm (0 - 39,37 mils)
Rozlišení měření	10 µm (0,4 mils)
Vzorkování	10/s
Druh sondy / ukončení sondy	Tradiční/ Ploché
Plášť sondy	Plochý
Měření na zakřiveních	Ne
Paměť měření	Do 100*
Doba nepřetržité práce na alkalických bateriích	Až 100 hod
Teplota okolí práce měřiče	Od -20 do + 40 °C
Jednotka měření	µm nebo mils
Identifikace podkladu	Ocel,
Výzkum podkladu	Ocel, zinkovaná ocel
Komunikace s aplikací	Bluetooth 4.0 LE
Aktualizace aplikace	Zdarma
Upozornění na zpávy	Textové, grafické zvukové
Barva pláště	Zeleně
Hmotnost bez baterií	57 gramů
Velikost/rozměry	108 x 50 x 28 mm
Dostupnost na systémy	Android, iOS
Obsluhované baterie	2 x AA
Způsoby měření	Stálý
Výzkum z hlediska výchozího bodu	Ne
Automatické vypnutí přístroje při nečinnosti	Ano
Statistika měření	Ne
Systém analýzy lakovaného nátěru	Základní
Vícejazyčné menu	Ano (PL, EN, DE, FR, IT, ES, RU, FA, CZ)
Bohatší o nové funkce	Ne
Napovídání měřicí body	Ne
Průvodce nákupem	Ne
Export historie provedených měření	Ne
Vytváření výkazů	Ne
Komunikace API	Ne
Vyhrazené rozhraní API (dodatečné platby)	Ne

* po 100 měřeních budou další nadepisovány na místě nejstarších zaznamenaných výsledků

NexPTG Economic Plus

Rozsah měření	0 - 1000 µm (0 - 39,37 mils)
Rozlišení měření	10 µm (0,4 mils)
Vzorkování	10/s
Druh sondy / ukončení sondy	Pohyblivá/Kulovité
Plášť sondy	Profilovaný
Měření na zakřiveních	Ano
Paměť měření	Do 100*
Doba nepřetržité práce na alkalických bateriích	Až 100 hod
Teplota okolí práce měřiče	Od -20 do + 40 °C
Jednotka měření	µm nebo mils
Identifikace podkladu	Ocel,
Výzkum podkladu	Ocel, zinkovaná ocel
Komunikace s aplikací	Bluetooth 4.0 LE
Aktualizace aplikace	Zdarma
Upozornění na zpávy	Textové, grafické zvukové
Barva pláště	Zeleně
Hmotnost bez baterií	58 gramů
Velikost/rozměry	112 x 50 x 28 mm
Dostupnost na systémy	Android, iOS
Obsluhované baterie	2 x AA
Způsoby měření	Stálý
Výzkum z hlediska výchozího bodu	Ne
Automatické vypnutí přístroje při nečinnosti	Ano
Statistika měření	Ne
Systém analýzy lakovaného nátěru	Základní
Vícejazyčné menu	Ano (PL, EN, DE, FR, IT, ES, RU, FA, CZ)
Bohatší o nové funkce	Ne
Napovídání měřicí body	Ne
Průvodce nákupem	Ne
Export historie provedených měření	Ne
Vytváření výkazů	Ne
Komunikace API	Ne
Vyhrazené rozhraní API (dodatečné platby)	Ne

* po 100 měřeních budou další nadepisovány na místě nejstarších zaznamenaných výsledků

NexPTG Standard

Rozsah měření	0 - 1000 μm (0 - 39,37 mils)
Rozlišení měření	10 μm (0,4 mils)
Vzorkování	10/s
Druh sondy / ukončení sondy	Tradiční/ Ploché
Plášť sondy	Plochý
Měření na zakřiveních	Ne
Paměť měření	Do 300*
Doba nepřetržité práce na alkalických bateriích	Až 100 hod
Teplota okolí práce měřiče	Od -20 do + 40 °C
Jednotka měření	μm nebo mils
Identifikace podkladu	Ocel, zinkovaná ocel**, hliník
Výzkum podkladu	Ocel, zinkovaná ocel, hliník
Komunikace s aplikací	Bluetooth 4.0 LE
Aktualizace aplikace	Zdarma
Upozornění na zpávy	Textové, grafické zvukové
Barva pláště	Šedá
Hmotnost bez baterií	57 gramů
Velikost/rozměry	108 x 50 x 28 mm
Dostupnost na systémy	Android, iOS
Obsluhované baterie	2 x AA
Způsoby měření	Stálý, jednotlivý
Výzkum z hlediska výchozího bodu	Ano
Automatické vypnutí přístroje při nečinnosti	Ano
Statistika měření	Ano
Systém analýzy lakovaného nátěru	Základní
Vícejazyčné menu	Ano (PL, EN, DE, FR, IT, ES, RU, FA, CZ)
Bohatší o nové funkce	Ne
Napovídání měřicí body	Ne
Průvodce nákupem	Ne
Export historie provedených měření	Ne
Vytváření výkazů	Ne
Komunikace API	Ne
Vyhrazené rozhraní API (dodatečné platby)	Ne

* po 300 měřeních budou další nadepisovány na místě nejstarších zaznamenaných výsledků

** rozpoznávání zinkované oceli – beta verze, rozpoznání v rozmezí 0-600 μm

NexPTG Advanced

Rozsah měření	0 - 2200 μm (0 - 86,61 mils)
Rozlišení měření	1 μm (0,04 mils)
Vzorkování	10/s
Druh sondy / ukončení sondy	Tradiční/ Ploché
Plášť sondy	Plochý
Měření na zakřiveních	Ne
Paměť měření	Do 2000*
Doba nepřetržité práce na alkalických bateriích	Až 100 hod
Teplota okolí práce měřiče	Od -20 do + 40 °C
Jednotka měření	μm nebo mils
Identifikace podkladu	Ocel, zinkovaná ocel**, hliník
Výzkum podkladu	Ocel, zinkovaná ocel, hliník
Komunikace s aplikací	Bluetooth 4.0 LE
Aktualizace aplikace	Zdarma
Upozornění na zpávy	Textové, grafické zvukové
Barva pláště	Černá
Hmotnost bez baterií	57 gramů
Velikost/rozměry	108 x 50 x 28 mm
Dostupnost na systémy	Android, iOS
Obsluhované baterie	2 x AA
Způsoby měření	Stálý, jednotlivý
Výzkum z hlediska výchozího bodu	Ano
Automatické vyplnutí přístroje při nečinnosti	Ano
Statistika měření	Ano
Systém analýzy lakovaného nátěru	Rozšířený
Vícejazyčné menu	Ano (PL, EN, DE, FR, IT, ES, RU, FA, CZ)
Bohatší o nové funkce	Ano
Napovídání měřicí body	Ano
Průvodce nákupem	Ano
Export historie provedených měření	Ano
Vytváření výkazů	Ano
Komunikace API	Ne
Vyhrazené rozhraní API (dodatečné platby)	Ne

* po 2000 měřeních budou další nadepisovány na místě nejstarších zaznamenaných výsledků

** rozpoznávání zinkované oceli – beta verze, rozpoznání v rozmezí 0-600 μm

NexPTG Professional

Rozsah měření	0 - 2500 µm (0 - 98,43 mils)
Rozlišení měření	1 µm (0,04 mils)
Vzorkování	10/s
Druh sondy / ukončení sondy	Pohyblivá/Kulovité
Plášť sondy	Profilovaný
Měření na zakřiveních	Ano
Paměť měření	Do 4000*
Doba nepřetržité práce na alkalických bateriích	Až 100 hod
Teplota okolí práce měřiče	Od -20 do + 40 °C
Jednotka měření	µm nebo mils
Identifikace podkladu	Ocel, zinkovaná ocel**, hliník
Výzkum podkladu	Ocel, zinkovaná ocel, hliník
Komunikace s aplikací	Bluetooth 4.0 LE
Aktualizace aplikace	Zdarma
Upozornění na zpávy	Textové, grafické zvukové
Barva pláště	Modrá
Hmotnost bez baterií	58 gramů
Velikost/rozměry	112 x 50 x 28 mm
Dostupnost na systémy	Android, iOS
Obsluhované baterie	2 x AA
Způsoby měření	Stálý, jednotlivý
Výzkum z hlediska výchozího bodu	Ano
Automatické vypnutí přístroje při nečinnosti	Ano
Statistika měření	Ano
Systém analýzy lakovaného nátěru	Rozšířený
Vícejazyčné menu	Ano (PL, EN, DE, FR, IT, ES, RU, FA, CZ)
Bohatší o nové funkce	Ano
Napovídání měřicí body	Ano
Průvodce nákupem	Ano
Export historie provedených měření	Ano
Vytváření výkazů	Ano
Komunikace API	Ano
Vyhrazené rozhraní API (dodatečné platby)	Ano

* po 4000 měřeních budou další nadepisovány na místě nejstarších zaznamenaných výsledků

** rozpoznávání zinkované oceli – beta verze, rozpoznání v rozmezí 0-800 µm

2.4 STAVBA PŘÍSTROJE

Měřič se skládá ze dvou panelů: čelního (s diodami informujícími o napájení a spojení a multifunkčním tlačítkem „zapnout/vypnout/uložit hodnotu“) a zadního panelu s klapkou baterie. Elektronický systém je zakončen sondou s měřicím senzorem.

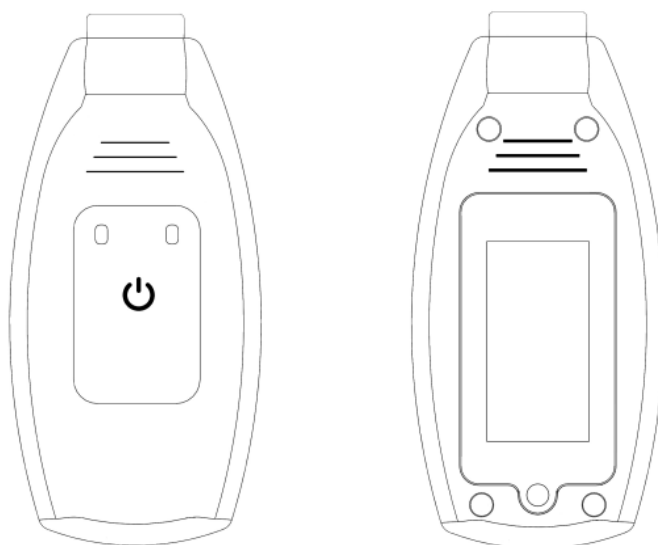

3. OBSLUHA MĚŘIČE NexPTG

Zařízení zapneme nebo vypneme **tlačítkem**  **a pozdržením 3 sekundy** až do okamžiku, kdy se rozsvítí červená dioda na čelním panelu. Jednorázovým, krátkým přitlačením na toto tlačítko uložíme naměřenou hodnotu v aplikaci.

Aplikaci NexPTG můžete stáhnout z Google Play, App Store.

3.1 PRVNÍ UVEDENÍ DO PROVOZU



Pro uvedení měřiče **NexPTG** do provozu **podržte 3 sekundy** tlačítko **③** až do okamžiku, kdy se na panelu rozsvítí napájecí dioda **②**. Otevřete aplikaci **NexPTG** na mobilním zařízení (vnějším). Správná komunikace je signalizována svítící modrou diodou **①**.

POZOR! První uvedení měřiče do provozu vyžaduje přístup k Internetu.

Pokud nebylo spojení navázáno, zařízení (telefon, tablet, chytré hodinky) znovu zapněte a znovu spusťte mobilní aplikaci NexPTG.



3.2 KALIBRACE MĚŘIČE

Měřič má provedenou výchozí kalibraci. Kalibrace se provádí po delší přestávce v používání měřiče. Obě zařízení by měla být bezdrátově spojena a správně komunikovat. Správnou komunikaci signalizuje vypnutí modré diody. Kalibraci provádíme po zapnutí měřiče a aplikace NexPTG. Červená dioda nám oznamuje, že zařízení je zapnuto správně.

Kalibrační destičky ze sady (ocelová - modré barvy a hliníková¹ - bílé barvy, každá 90µm) položte na tvrdý, plochý podklad barvou nahoru. Destičky by měly při kalibraci měřiče ležet na nekovovém povrchu, aby nebyl narušen proces kalibrace a měly by být čisté. Při kalibraci nedržte destičky v dlaních. Měřič přitlačte k destičkám, aby se sonda pevně dotýkala povrchu celou svou plochou. Příklad na nich nemůže bezvládně stát.

V hlavním menu aplikace NexPTG je zobrazena kalibrační ikona  a po kliknutí na tuto ikonu postupujte dle zobrazených pokynů. Proces kalibrace se skládá ze dvou kroků:

1. K provedení kalibrace přiložte měřič k připojené ocelové destičce modré barvy.
POZOR: měřič musí být přiložen na střed kalibrační destičky.
2. Přiložte měřič k připojené hliníkové destičce bílé barvy.¹
POZOR: měřič musí být přiložen na střed kalibrační destičky.

Správně provedenou kalibraci signalizuje zpráva obsahující text „Kalibrace úspěšně ukončena“. Správně vykalibrovaný měřič má ukazovat na destičkách 90 µm (přesnost dle tabulky).

Pokud tomu tak není, znovu zapněte přístroj a aplikaci, nebo kontaktujte distributora.

3.3 PROVÁDĚNÍ MĚŘENÍ

PRO MĚŘIČE NEXPTG ECONOMIC, NEXPTG STANDARD A NEXPTG ADVANCED

Před zahájením měření se ujistěte, zda

- ✓ všechny radiopřijímače jsou vypnuty (radiopřehrávač, CB radio). Pokud se ve vozidle nachází CB anténa, demontujte ji z auta na dobu měření.
- ✓ v blízkosti se nenacházejí zařízení, která vytvářejí silné elektromagnetické pole a blízko nejsou ani statické elektrické náboje, protože mohou způsobit naměření mylných hodnot;
- ✓ neprovádí se měření v takových podmínkách, jako je prašnost, usazeniny, vzdušné vaky, vysoká vlhkost, vysoká vlhkost vzduchu, dešťové a sněhové srážky;
- ✓ zkoumaný povrch je čistý.

Přístroj je určen ke zkoumání kovového magnetického povrchu (**oceli, pozinkované oceli**) a nemagnetické (**hliníkové**)¹ karosérie vozidla. Druhy zkoumaného povrchu jsou identifikované automaticky. Je třeba přístrojem manipulovat tak, aby se sonda neposouvala a ani neodchylovala od zkoumaného povrchu. Přiložte ji tak, aby se celou plochou (průměru 20 mm) stabilně dotýkala karosérie vozidla, což bylo předvedeno na obrázku.

¹ se nevztahuje na modely Economic a Economic Plus

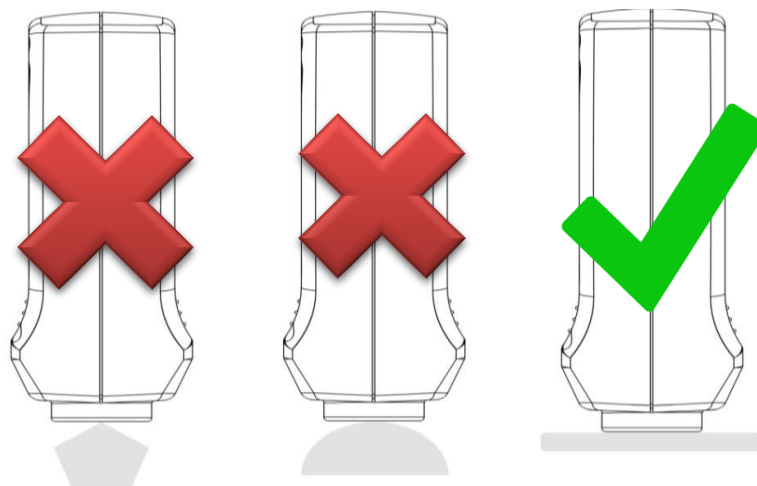

Vyčkejte, až se na displeji externího přístroje objeví naměřená hodnota.

PRO MĚŘIČ NEXPTG ECONOMIC PLUS A NEXPTG PROFESSIONAL

Před zahájením měření se ujistěte, zda:

- ✓ všechny radiopřijímače jsou vypnuty (radiopřehrávač, CB radio). Pokud se ve vozidle nachází CB anténa, demontujte ji z auta na dobu měření.
- ✓ v blízkosti se nenacházejí zařízení, která vytvářejí silné elektromagnetické pole a blízko nejsou ani statické elektrické náboje, protože mohou způsobit naměření mylných hodnot;
- ✓ neprovádí se měření v takových podmínkách, jako je prašnost, usazeniny, vzdušné vaky, vysoká vlhkost, vysoká vlhkost vzduchu, dešťové a sněhové srážky;
- ✓ zkoumaná plocha není příliš znečištěna.

Přístroj je určen ke zkoumání kovového magnetického povrchu (**oceli, pozinkované oceli**) a nemagnetické (**hliníkové**)¹ karosérie vozidla. Druhy zkoumaného povrchu jsou identifikované automaticky. Dbejte na správné používání přístroje (je to znázorněno na obrázku).

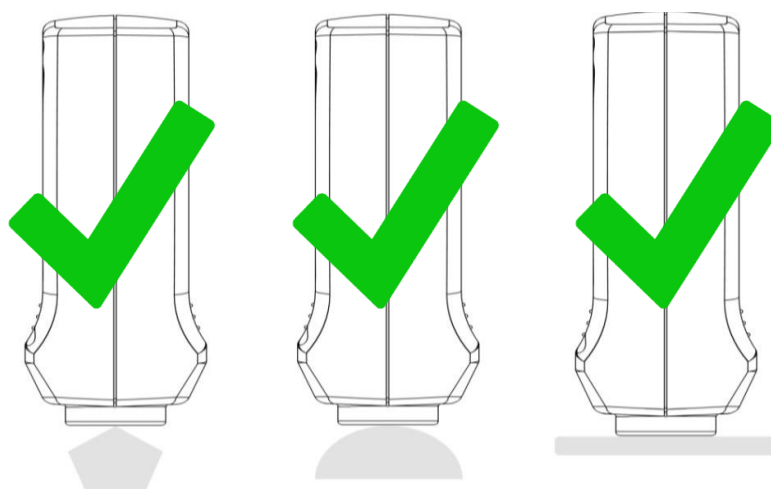

Vyčkejte, až se na displeji externího přístroje objeví naměřená hodnota.

¹ se nevztahuje na modely Economic a Economic Plus

3.4 OBSLUHA APLIKACE NexPTG

Aplikace byla navržena a speciálně vytvořena pro měřič NexPTG a je jeho nedílnou součástí, která podporuje správnou funkci zařízení. Výsledky jednotlivých měření jsou zobrazeny v hlavním náhledu a záložce MĚŘENÍ

NASTAVENÍ → způsob měření → měrná jednotka → další funkce

Celý návod na obsluhu aplikace NexPTG najdete na webové stránce výrobce www.nexdiag.com a v hlavním menu aplikace v záložce POMOC. *Veškerá autorská práva a licence vztahující se k aplikaci NexPTG jsou majetkem výrobce. Je zakázáno využívat aplikaci jinak než uvádí autor.*

4. ÚDRŽBA

Doporučujeme přístroj pravidelně čistit hadříkem. Udržujte sondu v čistém stavu. Při jejím znečištění se mohou ve výsledcích měření vyskytovat rozdíly.

4.1 VÝMĚNA BATERIÍ

Chcete-li vyměnit baterii, odšroubujte šroub, který drží klapku upevněnou ke krytu, odkloňte ji podle dále uvedeného obrázku. Dále vyměňte baterie za nové a klapku přišroubujte.

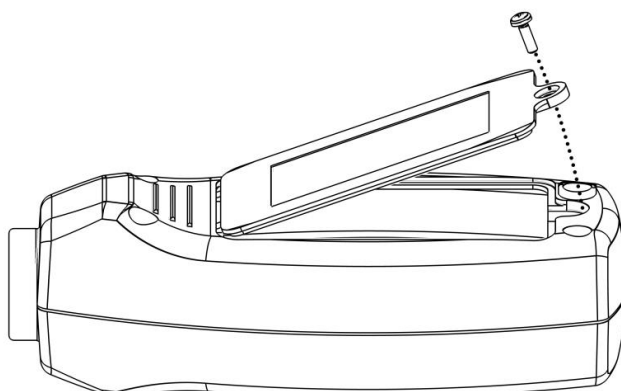

Měřič je napájen alkalickými bateriemi typu 1,5 V LR6 (AA) – 2 ks. Nutnost vyměnit baterie je signalizována na monitoru mobilního (externího) zařízení ukazatelem vybitých baterií. Stav jejich vybití se zobrazuje v procentech v levém dolním rohu hlavního menu aplikace NexPTG.



DŮLEŽITÉ!

- Pozor na správnou polohu baterií z hlediska pólů.
- Vybité baterie mohou způsobit nesprávnou činnost měřiče.
- Používejte alkalické baterie.

5. SERVIS



Opravy přístroje provádí výhradně kvalifikovaný personál v sídle výrobce.

Kontaktní údaje:

Nexdiag Sp. z o.o., Przy Torze 1, 35-205 Rzeszów, Polsko, DIČ 5170378987

Výrobce je do 14 dní povinen opravit nebo vyměnit přístroj za nezávadný. Měřič nemusí být do servisu přijat. Výrobce může odstoupit od výměny nebo opravy poškozeného zařízení, pokud byly porušeny podmínky uvedené v kapitolách 1, 2 a 6 tohoto návodu.

POZOR! Měřič používejte v souladu s účelem. Výrobce nezodpovídá za situace vzniklé v důsledku provozování měřiče v rozporu s jeho určením.

6. ZÁRUKA

Výrobce poskytuje na přístroj 24měsíční záruku. Záruka garantuje, že přístroj bude v nezávadném stavu, co se týče závad materiálu a závad provedení, po dobu 24 měsíců ode dne koupě, s výhradou těchto podmínek:

1. Záruka nezahrnuje mechanická poškození vzniklá v důsledku činností nebo událostí nad rámec normálního provozování měřiče NexPTG (viz bod 2).
2. Veškeré snahy o samostatnou opravu zařízení osvobozují výrobce z poskytnuté záruky.
3. Veškerá mechanická poškození (zalití, narušení vlhkostí, praskliny, rozbití, rýhy atp.) mohou být rovněž základem pro osvobození výrobce z poskytované záruky.
4. Jiný vnější zásah do zařízení osvobozuje výrobce ze záruky.
5. Záruční lhůta se prodlouží o dobu ode dne přijetí měřiče do servisu do dne vydání uživateli.
6. Doba opravy: do 14 dní

POZOR! Po uplynutí záruční doby pro zařízení NexPTG je možné využít pozáruční servis, který zajišťuje výrobce.

7. OCHRANA ŽIVOTNÍHO PROSTŘEDÍ

Označení na výrobku nebo v textech, které se k němu vztahují, informují o tom, že se výrobek po uplynutí provozní lhůty nesmí odstraňovat spolu s jiným odpadem pocházejícím z domácností. S cílem neznečišťovat



životní prostředí a neohrožovat lidské zdraví nekontrolovaným odstraňováním odpadů Vás žádáme, abyste odlišovali tento produkt od jiného typu odpadů a prováděli zodpovědnou recyklaci pro podporu nového využití minerálních zdrojů jako běžnou praxí.

Pro informace o místě a způsobu recyklace tohoto výrobku, která by neškodila životnímu prostředí, by se uživatelé v domácnostech měli obrátit na prodejnu, v níž produkt zakoupili, nebo na místní orgán. Uživatelé ve firmách by měli kontaktovat svého dodavatele a zjistit, jaké jsou podmínky nákupu tohoto zboží. Produkt neodstraňujte spolu s jinými komerčními odpady.

7.1 ZNEŠKODŇOVÁNÍ PŘÍSTROJE A BATERÍ



POZOR! Vybité baterie nevyhazujte do sběrného odpadu. Baterie vyjměte a oddělte od přístroje. Po uplynutí provozní doby nemohou být baterie odstraněny s jiným odpadem, který pochází z domácností. Pokud baterie nebudou řádně zneškodněny, nebezpečné látky mohou ohrožovat lidské zdraví a životní prostředí. Pro záchranu přírodních zdrojů a podporu opětovného využití materiálu vydělte baterie od jiného typu odpadu a předejte ke zneškodnění v místním bezplatném systému vratných baterií. Baterie odstraňujte v souladu se zásadami zneškodňování nebezpečného elektronického odpadu.

Veškerá práva k rozmnožování a přetisku jsou vyhrazena. Tyto činnosti může povolit pouze výrobce.

Nexdiag Sp. z o.o. si vyhrazuje právo provést změny v těchto informacích. V okamžiku odevzdání do tisku byly podané informace aktuální. Záměrem Nexdiag Sp. z o.o. je neustálé zdokonalování výrobků. Uvedené informace se proto mohou změnit, aniž by byly dříve oznámeny.



NEXDIAG Sp. z o.o.

ul. Przy Torze 1
35-205 Rzeszów
DIČ 5170378987

www.nexdiag.com
contact@nexdiag.com
tel. +48 570 069 014